



DD11-02.01.02

Каталог

Центральная интеллектуальная
система кондиционирования
Hi-VRV



Каталог

Центральная интеллектуальная система кондиционирования Hi-VRV



СОДЕРЖАНИЕ

Центральная интеллектуальная система кондиционирования Hi-VRV	5
Системы кондиционирования VRV®III	6
Модернизация систем VRV® на R-22	
NEW RQYQ-P / RQCEQ-P VRV®III	8
Наружный блок системы кондиционирования с водяным контуром и рекуперацией тепла	
RWEYQ-P VRV®III	10
Системы кондиционирования мини VRV®-S	
NEW RXYSQ-P8 VRV®III (охлаждение / нагрев)	11
Наружные блоки	
RTSYQ-P система VRV®III (охлаждение/нагрев)	13
NEW RXYQ-P9 VRV®III (охлаждение/нагрев)	14
NEW RXYHQ-P9 VRV®III (охлаждение / нагрев)	16
REYQ-P VRV®III (с рекуперацией тепла)	18
REYHQ-P VRV®III (с рекуперацией тепла)	20
NEW REYAQ-P + HXHD125A	21
Широкий выбор оборудования	24
Блоки кассетного типа с круговым потоком	
FXFQ-P9	25
Блоки кассетного типа четырехпоточные (600x600)	
NEW FXZQ-M9	26
Блоки кассетного типа двухпоточные	
FXCQ-M	27
Блоки кассетного типа однопоточные	
FXKQ-M	28
Блоки канального типа низконапорные	
FXDQ-M	29
Блоки канального типа низконапорные (уменьшенной толщины)	
FXDQ-P7	30
Блоки канального типа средненапорные	
FXSQ-P	31
Блоки канального типа высоконапорные	
FXMQ-P7	32
Блоки канального типа высоконапорные	
FXMQ-M	33
Блоки канального типа для подачи наружного воздуха	
FXMQ-MF	34
Блоки настенного типа	
FXAQ-P	35
Блоки напольного типа	
FXLQ-P	36
Блоки напольного типа (встраиваемые)	
NEW FXNQ-P	37
Блоки подпотолочного типа однопоточные	
FXHQ-M	38
Блоки подпотолочного типа четырехпоточные	
FXUQ-M / BEVQ-M	39

Оборудование VRV®III для непосредственного охлаждения (нагрева) воздуха в центральных кондиционерах

ЕКЕХV / ЕКЕХМСВ	40
Программа подбора оборудования VRV® Xpress Selection	42
Программа подбора оборудования VRV® PRO	42
Вентиляционные установки с рекуперацией тепла HRV	43
Вентиляционные установки с рекуперацией тепла, охлаждением и увлажнением HRV plus	44
Системы управления Daikin	
Центральные пульты дистанционного управления	45
Сетевые решения Daikin	46
Универсальный графический контроллер Intelligent Touch Controller	47
Независимая система централизованного управления Intelligent Manager III	48
Интеграция с Системой управления зданием BMS:	
• интегрированная система DMS-IF	49
• интегрированная система BACnet	49
Номенклатура климатической техники Daikin	50
Дополнительное оборудование	52
Справочная информация	52



ЦЕНТРАЛЬНАЯ ИНТЕЛЛЕКТУАЛЬНАЯ Система кондиционирования

Hi-VRV™

В настоящее время более миллиона систем VRV® работают в 70 странах мира. Область применения системы обширна – это и офисные здания, и банки, и гостиницы. Системы VRV® применяются как в сравнительно небольших коттеджах, так и в огромных многофункциональных комплексах площадью более 100000 м² и 60-этажных небоскребах. Все чаще системы VRV® используются для кондиционирования в элитных многоэтажных жилых комплексах. В последние годы тепловые нагрузки от офисной техники, от солнечной радиации только увеличиваются, одновременно с этим растут требования к комфорту. Борьба с этим можно только одним способом – с помощью соответствующих систем кондиционирования. Поэтому неудивительно, что все чаще и чаще такие системы становятся неотъемлемой частью конструкций зданий и предусматриваются еще на этапе разработки проекта.

Современная система кондиционирования должна удовлетворять следующим требованиям:

- низкое энергопотребление;
- легкость проектирования;
- простота монтажа;
- гибкость использования;
- высокая надежность;
- «дружелюбие» по отношению к пользователю;
- совершенство управления.

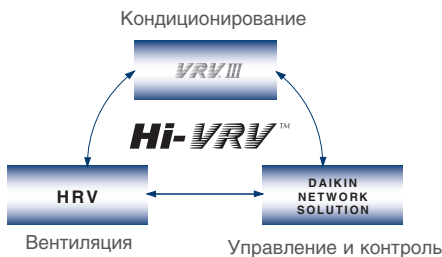

Система Hi-VRV корпорации Daikin отвечает всем вышеперечисленным требованиям, с самой высокой точностью поддерживая параметры микроклимата в помещениях.

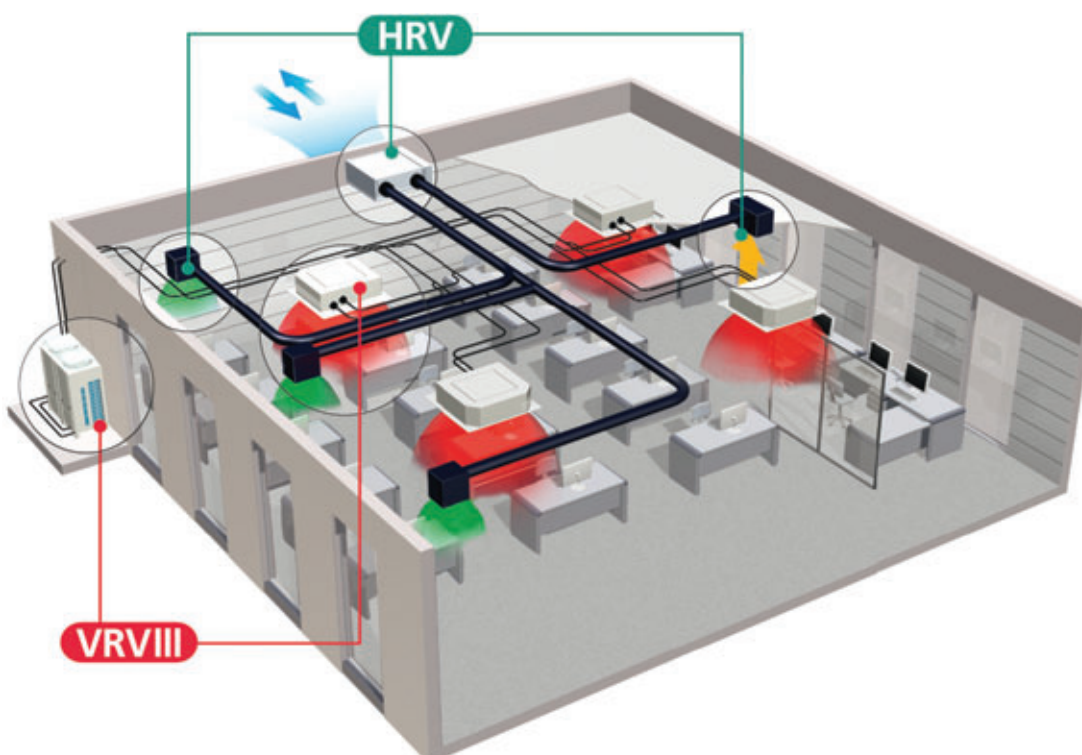

Intelligent Manager

Intelligent Controller touch

DMS-IF

BACnet Gateway

Система VRV[®]III – самая современная система кондиционирования, она продолжает победное шествие широко известной разработки Daikin 1982 года – системы VRV[®]. В VRV[®]III, как и в предыдущих ее двух поколениях, использованы инновационные технологии:

- инверторное регулирование производительности;
- комбинация режимов охлаждения и нагрева, в том числе и с рекуперацией тепла;
- самый эффективный и озонобезопасный хладагент R-410A;

- наибольшее количество внутренних блоков в одной системе;
- модульная компоновка наружных блоков;
- высокая энергоэффективность;
- самая протяженная трасса трубопровода хладагента.

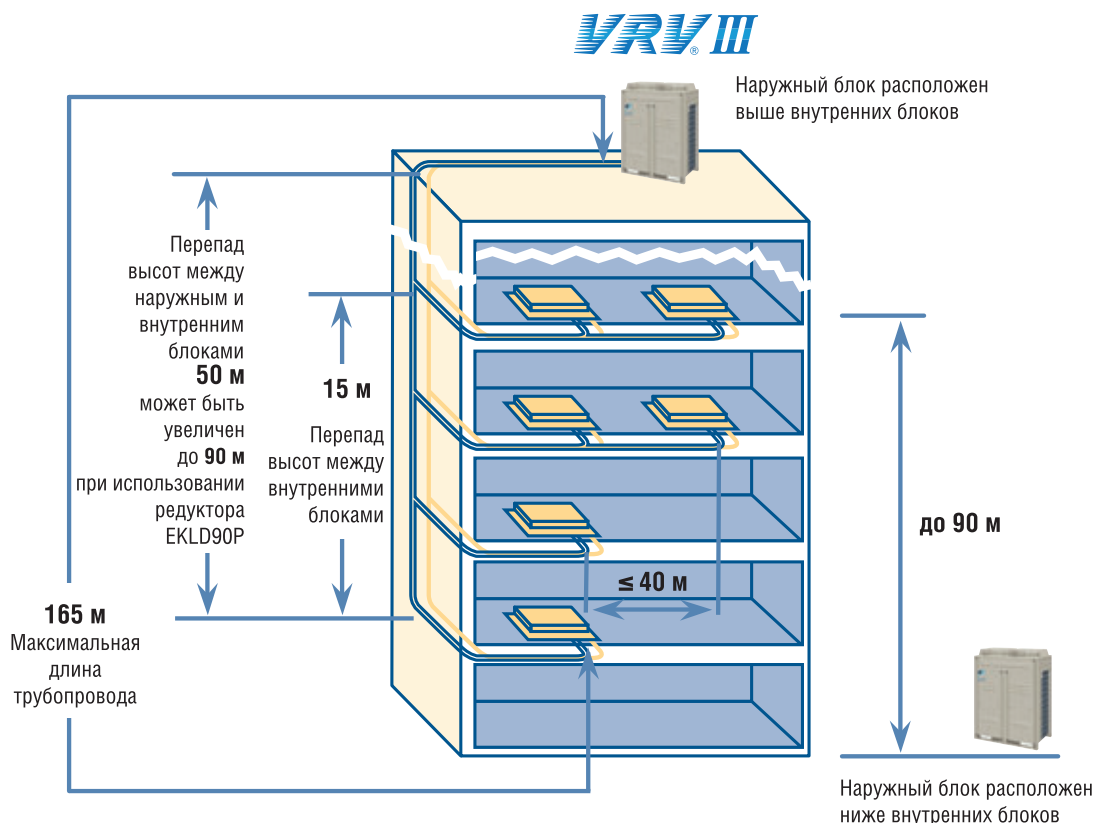

Основные характеристики системы VRV[®]III и ее достоинства

- 7 модулей наружного блока производительностью 14, 22.5, 28, 33.5, 40, 45 и 53.2 кВт (5, 8, 10, 12, 14, 16 и 18 HP) для систем охлаждения / нагрев и для систем только охлаждения.
- 5 наружных блоков REYQ производительностью 22.4, 28, 33.5, 40 и 45 кВт (8, 10, 12, 14, 16 HP), системы большей производительности 18-48 HP набираются из наружных блоков-модулей REMQ (8, 10, 12, 14, 16 HP).
- Диапазон выбора максимальной производительности системы – от 14 до 160 кВт с шагом 6 кВт (охлаждение/нагрев), от 14 до 53,2 кВт (только охлаждение), от 22,4 до 135 кВт (с рекуперацией тепла).
- Объединение модулей в системе охлаждения/нагрев по одному из двух критериев – минимально занимаемой площади или максимальной энергоэффективности.
- Максимальное количество внутренних блоков в одной системе – 64 (при трех модулях), 26 (при одном модуле системы с рекуперацией тепла), 29 (при одном модуле системы только охлаждения и охлаждение/нагрев).
- Максимальное удаление внутреннего блока относительно наружного – 165 м (эквивалентное – 190 м), а перепад между ними увеличен до 90 м при использовании редуктора EKLD90P.
- Высокая энергоэффективность как в режиме охлаждения, так и нагрева. Например, для модуля производительностью 28 кВт коэффициент EER=3,8 и COP=4,1 при полной нагрузке, а при частичной – еще выше.
- Максимальная суммарная производительность внутренних блоков, подключаемых к наружному блоку, – 200% (при одном модуле), 160% (при двух модулях) и 130% (при трех модулях).

- Автоматическая дозаправка системы хладагентом с автоматическим определением количества заправляемого хладагента.
- Нижний предел атмосферной температуры при работе в режиме нагрева $-25\text{ }^{\circ}\text{C}$ (Система VRV^{III} для холодных регионов).
- Повышенная надежность системы:
 - работоспособность сохраняется даже в том случае, если один из компрессоров вышел из строя;
 - автоматический перезапуск системы при временном нарушении электропитания;
 - возможность ограничения потребляемой мощности для обеспечения работоспособности системы в условиях недостатка электроэнергии.
- Невысокий уровень шума наружных блоков (от 54 дБА) при обычной эксплуатации с возможностью его снижения на 9 дБ в ночной период при одновременном снижении энергопотребления системой.
- Статический напор вентилятора наружного блока (78 Па) позволяет осуществлять выброс теплого воздуха по воздуховоду при размещении наружного блока в машинном зале.

- Комбинация до трех модулей может быть любой (за исключением модуля 14 кВт).
- Не требуется специальный фундамент: мощная рама позволяет устанавливать наружный блок на 4 опоры по углам.
- Для всех систем, кроме мини VRV^S, длины ветвей от первого рефнета могут быть увеличены до 90 м при соблюдении следующих условий: а) разность между наиболее длинной и наиболее короткой трассами не превышает 40 м; б) диаметры трубопроводов между рефнетами увеличиваются до следующего размера; в) длина трассы от любого из рефнетов до подключенного к нему внутреннего блока не превышает 40 м.
- Общая длина трубопровода может достигать 1 000 м.
- Самая современная система управления и мониторинга, обеспечивающая не только индикацию значения любого параметра, но и автоматизацию выполнения большинства функций, переходов от одной из них к другой, а также возможность интеграции в BMS.
- Комплексное решение кондиционирования и вентиляции возможно путем объединения с традиционной системой вентиляции или с приточно-вытяжной вентиляцией HRV.

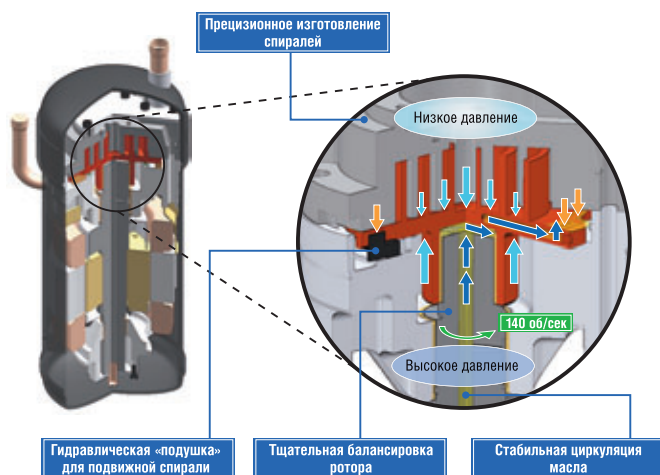

«Орбитальный» спиральный компрессор Daikin серии G Новые положительные качества

- Эффективность работы компрессора повышена на 4% за счет прецизионного изготовления спиралей, что снижает их осевые смещения и перетечки хладагента.
- Уровень шума снижен на 1 дБ, поскольку новая система смазки создает гидравлическую «подушку» для подвижной спирали, снижая трение и обеспечивая плавность вращения.
- Снижен уровень вибраций за счет тщательной балансировки ротора электродвигателя.
- Повышена надежность, поскольку новый дифференциальный масляный насос создает постоянную циркуляцию масла даже при резких изменениях условий эксплуатации.

Автоматическая дозаправка системы хладагентом



RQYQ-P RQCEQ-P

Модернизация систем VRV® на R-22

NEW



VRV^{III}-Q

R-410A



5HP

Компания Daikin предоставляет уникальную возможность владельцам ранее установленных систем VRV® на фреоне R-22 или R-407C провести модернизацию этих систем до серии VRV®-Q для работы на экологически безопасном фреоне R410A.

Модернизация позволяет с минимальными затратами получить современную систему VRV®-Q с улучшенными характеристиками.

В процессе модернизации осуществляются следующие мероприятия:

- заменяется наружный блок;
- заменяется BS-блок (для систем VRV® с рекуперацией тепла), для VRV® серий «Н» и «G» заменяются внутренние блоки. Для серий «К» и более поздних серий замены внутренних блоков не требуется;
- существующая трубопроводная сеть проверяется на утечки и вакуумируется;
- производится автоматическая дозаправка системы, в течение которой одновременно происходит очистка системы от остатков масла и загрязнений, благодаря новым уникальным возможностям системы VRV®-Q.

- уменьшается энергопотребление и увеличивается холодопроизводительность системы за счет применения более энергоэффективного оборудования и хладагента R410A:

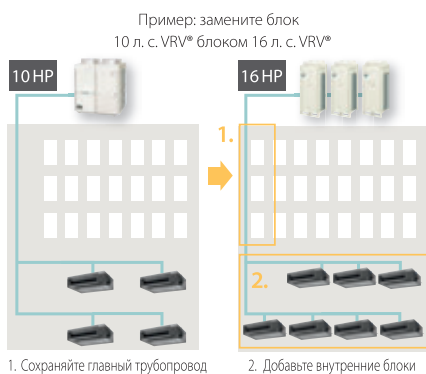
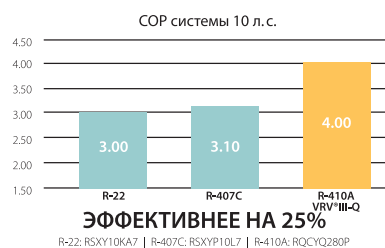
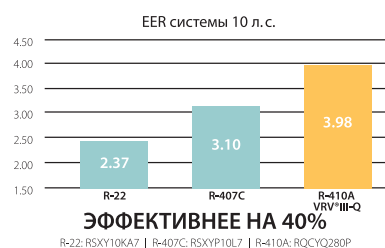

Преимущества модернизации систем по сравнению с установкой новых систем:

- экономятся денежные средства и время на монтаж системы;
- сохраняются трубопроводная, электрическая и коммуникационная сети, системы центрального управления, пульта управления, внутренние блоки;

- по сравнению с прежней системой потребление электропитания снижено на 40% в режиме охлаждения и на 24% в режиме нагрева;
- новая функция автоочистки – сокращает время пуско-наладочных работ, а также увеличивает надежность и долговечность VRV®-Q системы;
- более низкие эксплуатационные расходы;
- монтаж и пуско-наладочные работы могут проводиться без прекращения производственной деятельности фирм и организаций, размещенных в здании;
- система получает новую гарантию;
- более высокая надежность;
- показатели длин трасс и перепадов высот новой системы лучше, чем у старых VRV®.

	R-22	R-407C	R-410A
Суммарная длина трасс, не более	м 350	-	300
Максимальная длина трассы от наружного блока до внутреннего, не более	м 100	100	120
Максимальная эквивалентная длина трассы от наружного блока до внутреннего, не более	м 125	150	150
Максимальная длина трассы от 1-го рефнета до внутреннего блока	м 40	40	40
Максимальный перепад высот между внутренним и наружным блоками	наружный блок выше внутреннего	м 50	50
	наружный блок ниже внутреннего	м 40	40
Максимальный перепад высот между внутренними блоками	м 15	15	15
Максимальный перепад высот между модулями наружного блока	м 4	5	5

ОХЛАЖДЕНИЕ / НАГРЕВ

НАРУЖНЫЙ БЛОК			RQYQ140P	RQYQ8P	RQYQ10P	RQYQ12P	RQYQ14P	RQYQ16P	RQYQ18P	RQYQ20P	RQYQ22P	RQYQ24P	RQYQ26P	RQYQ28P	RQYQ30P	
Производительность (л. с.)		HP	5	8	10	12	14	16	18	20	22	24	26	28	30	
Базовый модуль		RQYQ140P	1													
		RQYQ8P		1					1	1						
		RQYQ10P			1				1		1		1			
		RQYQ12P				1				1	1	1+1		1		
		RQYQ14P					1								1	
		RQYQ16P						1					1	1		1
Номинальная производительность	Охлаждение	кВт	14.0	22.4	28	33.5	40	45	50.4	55.9	61.5	67	73	78.5	85	
	Нагрев	кВт	16.0	25	31.5	37.5	45	50	56.5	62.5	69	75	81.5	87.5	95	
Номинальная потребляемая мощность	Охлаждение	кВт	3.52	5.28	7.36	8.58	12.8	15.5	12.64	13.86	15.94	17.16	22.86	24.08	28.3	
	Нагрев	кВт	4.00	5.89	8.02	9.15	11.9	13.1	13.91	15.04	17.17	18.3	21.12	22.25	25	
Энергоэффективность	Охлаждение	EER	3.98	4.24	3.80	3.90	3.13	2.90	3.99	4.03	3.86	3.90	3.19	3.26	3.00	
	Нагрев	COP	4.00	4.24	3.93	4.10	3.78	3.82	4.06	4.16	4.02	4.10	3.86	3.93	3.80	
Максимальное количество блоков в системе			8	13	16	19	22	26	29	32	35	39	42	45	48	
Размеры	(ВxШxГ)	мм	1680x635x765			1680x930x765			1680x1240x765							
Уровень звукового давления	Охлаждение	дБА	54	57	58	60										
Диапазон рабочих температур	Охлаждение	°CDB	-5 ~ 43													
	Нагрев	°CWB	-20 ~ 16													
Хладагент			R-410A													
Электропитание		В	3~; 400 В; 50 Гц													

С РЕКУПЕРАЦИЕЙ ТЕПЛА

НАРУЖНЫЙ БЛОК			RQCEQ280P	RQCEQ360P	RQCEQ460P	RQCEQ500P	RQCEQ540P	RQCEQ636	RQCEQ712P	RQCEQ744P	RQCEQ816P	RQCEQ848P	
Производительность (л. с.)		HP	10	13	16	18	20	22	24	26	28	30	
Базовый модуль RQEQ-P		140	1+1		1+1	1			1	1			
		180		1+1	1	1+1	1+1+1		1+1	1	1		
		212						1+1+1	1	1+1	1+1+1	1+1+1+1	
Номинальная производительность	Охлаждение	кВт	28.0	36.0	45.0	50.0	54.0	63.6	71.2	74.4	81.6	84.8	
	Нагрев	кВт	32.0	40.0	52.0	56.0	60.0	67.2	78.4	80.8	87.2	89.6	
Номинальная потребляемая мощность	Охлаждение	кВт	7.04	10.3	12.2	13.9	15.5	21.9	21.2	23.3	27.1	29.2	
	Нагрев	кВт	8.00	10.7	13.4	14.7	16.1	17.7	20.7	21.2	23.1	23.6	
Энергоэффективность	Охлаждение	EER	3.98	3.48	3.77	3.61	3.48	2.90	3.36	3.19	3.01	2.90	
	Нагрев	COP	4.00	3.72	3.89	3.80	3.72	3.79	3.80	3.81	3.77	3.79	
Максимальное количество блоков в системе			16	20	26	29	33	36	40	43	47	50	
Суммарная производительность внутренних блоков в системе (50~130%)		кВт	14-36.4	18-46.2	23-59.8	25-65	27-70.2	31.8-82.7	35.6-92.6	37.2-96.7	40.8-106	42.4-110	
Уровень звукового давления (ном.)	Охлаждение	дБА	57	61			62	63	64	63	64	65	66
Диапазон рабочих температур	Охлаждение	°CDB	-5 ~ 43										
	Нагрев	°CWB	-20 ~ 15.5										
Хладагент			R-410A										
Диаметр труб	жидкость	мм	9.52	12.7			15.9			19.1			
	газ	мм	22.2	25.4		28.6				34.9			
	газ выс. давл.	мм	19.1		22.2				25.4		28.6		
Электропитание		В	3~; 400 В; 50 Гц										

БАЗОВЫЙ МОДУЛЬ			RQEQ140P			RQEQ180P			RQEQ212P		
Размеры	(ВxШxГ)	мм				1680x635x765					
Вес		кг				175			179		
Уровень звукового давления (ном.)	Охлаждение	дБА	54			58			60		
Хладагент			R-410A								
Электропитание		В	3~; 380-415В; 50Гц								

RXYSQ-P8

Системы кондиционирования мини VRV®-S (охлаждение/нагрев)



Мини VRV®III-S – система кондиционирования, которая создана специально для обеспечения комфорта в небольшой группе помещений (до 9) и обладает всеми достоинствами центральной интеллектуальной системы кондиционирования VRV®III. Она предназначена преимущественно для коттеджей, элитных апартаментов, престижных офисов, салонов различного назначения.

VRV®III-S

R-410A



Все основные достоинства VRV®III сохранены

Компактный двухтрубный вариант хорошо известной системы кондиционирования с режимом охлаждения/нагрев предназначен для использования в широком диапазоне температур атмосферного воздуха (от -20 °C до +46 °C). Управлять работой блоков можно либо с компьютера или центрального пульта, удаленных от кондиционируемых помещений, либо с помощью индивидуальных пультов.

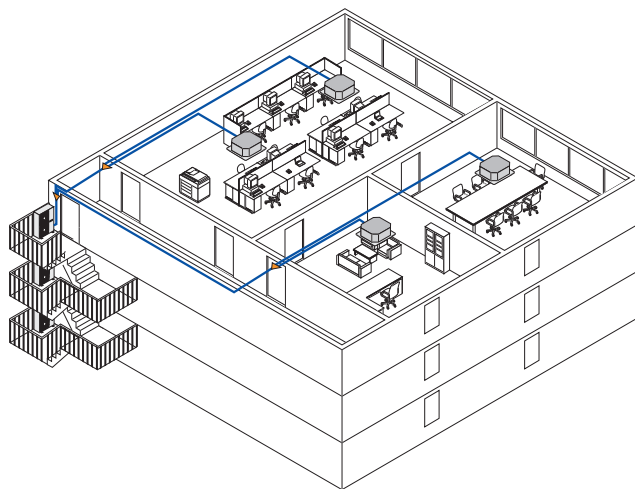

Широкий рабочий диапазон температур наружного воздуха

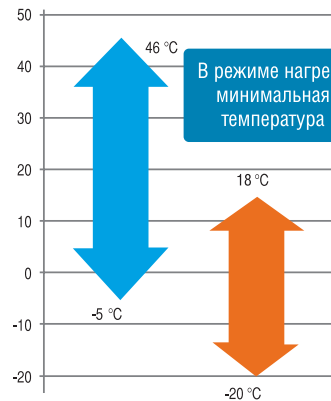

ВНУТРЕННИЕ БЛОКИ СИСТЕМЫ VRV®III-S		15	20	25	32	40	50	63	71	80	100	125	140
Блок кассетного типа четырехпоточный с круговым потоком	FXFQ-P9		x	x	x	x	x	x		x	x	x	
Блок кассетного типа четырехпоточный (600x600)	FXZQ	x	x	x	x	x	x						
Блок кассетного типа двухпоточный	FXCQ		x	x	x	x	x	x		x		x	
Блок кассетного типа однопоточный	FXKQ			x	x	x		x					
Блок канального типа низконапорный	FXDQ-M		x	x									
Блок канального типа низконапорный (уменьшенной толщины и ширины)	FXDQ-P7	x	x	x	x	x	x	x					
Блок канального типа низконапорный (уменьшенной толщины и ширины)	FXDQ-P		x	x	x								
Блок канального типа низконапорный (уменьшенной толщины)	FXDQ-N					x	x	x					
Блок канального типа средненапорный	FXSQ		x	x	x	x	x	x		x	x	x	x
Блок канального типа высоконапорный	FXMQ-P7		x	x	x	x	x	x		x	x	x	
Блок канального типа высоконапорный	FXMQ-PVE		x	x	x	x	x	x		x	x	x	x
Блок настенного типа	FXAQ		x	x	x	x	x	x					
Блок подпотолочного типа	FXHQ				x						x		
Блок напольного типа	FXLQ		x	x	x	x	x	x					
Блок напольного типа (встраиваемый)	FXNQ		x	x	x	x	x	x					
Блок подпотолочного типа четырехпоточный	FXUQ + BEVQ								x		x	x	
Блок напольного типа (встраиваемый)	VKM-G				x		x	x					
Блок напольного типа (встраиваемый)	VKM-GM				x		x	x					

Наружные блоки

В системе VRV®III-S предлагаются 3 модели наружных блоков холодопроизводительностью 11,2 кВт, 14 кВт и 15,5 кВт (4, 5 и 6 HP).

Основные достоинства

- компактные размеры;
- низкий уровень шума в ночном режиме (от 41 дБА);
- высокая энергоэффективность;
- 14 модельных рядов внутренних блоков (всего 85 моделей);
- до 9 внутренних блоков в одной системе.

В наружных блоках системы Мини VRV®III-S используются самые современные технические решения, повышающие энергоэффективность при компактности размеров:

- инверторная технология;
- спиральный компрессор с уникальным магнитоэлектрическим электродвигателем постоянного тока (патент Daikin). Он развивает более значительный крутящий момент по сравнению с традиционными электромагнитными двигателями постоянного и переменного тока при том же энергопотреблении. Сила притяжения постоянного магнита из неодима в 12 раз больше, чем широко распространенного ферритового магнита;
- электродвигатель вентилятора постоянного тока характеризуется более высоким КПД по сравнению с двигателями переменного тока, в особенности при низких оборотах вентилятора;
- новейшая технология теплообменных процессов – SCe-мостовой контур и конструкция e-PASS – позволяют более полно использовать поверхность двухсекционного конденсатора;
- малозумный спиральный вентилятор со специальным профилем лопастей Aero Spiral Fan снижает турбулентность воздушного потока и тем самым сокращает потери на трение;
- ограничение потребляемой мощности внешнего блока с помощью предварительно заданного режима.

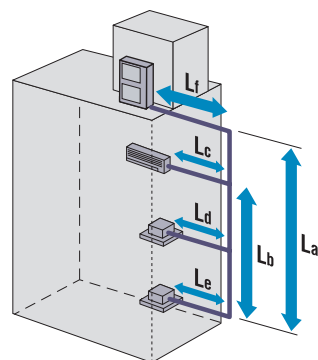

ДЛИНЫ, ПЕРЕПАДЫ

	VRV®III-S
Расстояние по вертикали между внутренними и наружными блоками: La	Max. 50 м
Расстояние между внутренними блоками: Lb	Max. 15 м
Общая длина трассы: La + Lc + Ld + Le + Lf	Max. 300 м
Общая длина трассы между внутренними и наружными блоками: La + Le + Lf	Max. 150 м
Длина трассы после разветвления: Lc	Max. 40 м

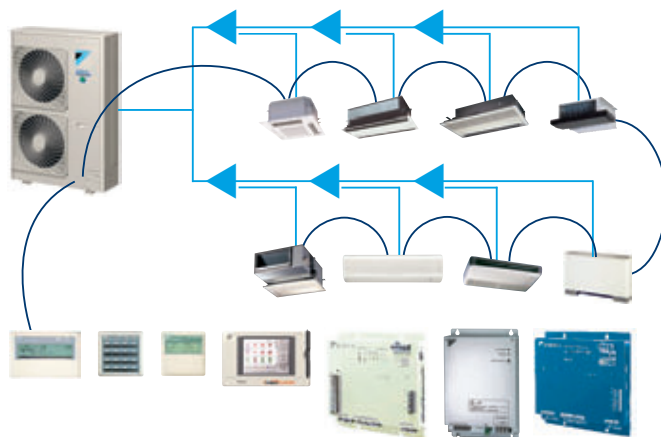

Система управления

В системе VRV®III-S может быть использована широкая номенклатура оборудования системы управления и мониторинга основной системы VRV®III.



ОХЛАЖДЕНИЕ / НАГРЕВ

НАРУЖНЫЙ БЛОК		RXYSQ4P8V/Y	RXYSQ5P8V/Y	RXYSQ6P8V/Y
Эквивалентная производительность	HP	4	5	6
Холодопроизводительность	кВт	11.2	14.0	15.5
Теплопроизводительность	кВт	12.5	16.0	18.0
Номинальная потребляемая мощность	Охлаждение	2.81 / 2.89	3.51 / 3.61	4.53 / 4.66
	Нагрев	2.74 / 2.82	3.66 / 3.97	4.57 / 4.7
Максимальное количество подключаемых внутренних блоков		6	8	9
Индексы производительности	Минимальный	50	62.5	70
	Максимальный	130	162.5	185
Энергоэффективность	Коэффициент EER (охлаждение)	3.99 / 3.88	3.99 / 3.88	3.42 / 3.33
	Коэффициент COP (нагрев)	4.56 / 4.43	4.15 / 4.03	3.94 / 3.83
Габариты (ВxШxГ)	мм	1345x900x320		
Вес	кг	120		
Материал корпуса		Гальванизированная листовая сталь с последующей окраской		
Цвет		Слоновая кость		
Уровень звукового давления	дБА	50	51	53
Расход воздуха	Охлаждение / нагрев	м³ / мин		
		106	106	106
Диапазон рабочих температур	Охлаждение	°C по сух. терм.		
	Нагрев	°C по влажн. терм.		
Хладагент		R410A		
Электропитание	V	V: 1-, 50 Гц, 230 В; Y-, 50 Гц, 380 В		

RWEYQ-P

Наружный блок с водяным контуром и рекуперацией тепла

- Возможности новой центральной интеллектуальной системы кондиционирования VRV®III-W с водяным контуром позволят более гибко и эффективно применять ее для кондиционирования и отопления коттеджей и высотных зданий.
- На базе одних и тех же наружных блоков RWEYQ-P может быть получена как система с рекуперацией тепла (индивидуальное переключение режима охлаждения и нагрева для каждого внутреннего блока), так и система тепло/холод (централизованное переключение режима охлаждения и нагрева для всех внутренних блоков).
- Диапазон производительностей систем VRV®III-W от 22 до 80 кВт в едином контуре, включающем теперь до 36 внутренних блоков.
- VRV®III-W это высокоэффективная система на озонобезопасном и эффективном хладагенте R-410A с рекордно низким потреблением электроэнергии, значение EER=4,9 – самое высокое в отрасли.

- Возможность объединения двух или трех модулей (8HP и 10HP) в единый блок позволяет создать широкую линейку наружных блоков от 8HP до 30HP (9 комбинаций).
- Водяной контур позволяет использовать оборудование VRV®III-W на тех объектах, где большие длины трасс или перепады высот не дают возможность применить воздушные системы VRV®III.
- В режиме «высокой явной производительности» за счет изменения температуры теплообменника внутреннего блока с 6 до 11 °С увеличивается явная холодопроизводительность, уменьшается осушка воздуха в помещениях, более комфортной (высокой) становится температура подаваемого воздуха. Подбор внутренних и наружных блоков в случае использования этого режима должен вестись с учетом поправок для тепло- и холодопроизводительности VRV® системы.
- Система VRV®III-W совместима с любой из систем централизованного управления и мониторинга компании Daikin.

VRV III

R-410A



Геотермальная VRV®III-W

Новые наружные блоки RWEYQ8PY1R и RWEYQ10PY1R могут использовать как источник тепла для обогрева помещений тепло грунтовых вод (или рек и озер). Температура грунтовых вод в течение года не меняется, поэтому при любых даже самых низких температурах на улице система будет работать с высокой эффективностью. Наружные блоки могут работать на растворе этиленгликоля, имеют расширенный диапазон эксплуатации в режиме нагрева: температура входящей воды до -10 °С.

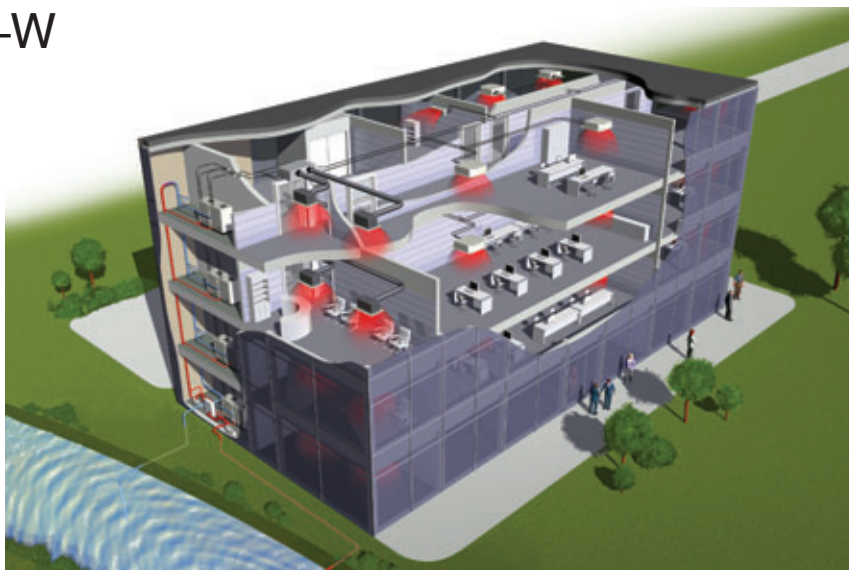

ОДНОВРЕМЕННЫЕ НАГРЕВ И ОХЛАЖДЕНИЕ

НАРУЖНЫЙ БЛОК RWEYQ-P		8	10	16	18	20	24	26	28	30
Модули	RWEYQ8P	1		1+1	1		1+1+1	1+1	1	
	RWEYQ10P		1		1	1+1		1	1+1	1+1+1
Номинальная холодопроизводительность		кВт	22.4	26.7	44.8	49.1	53.4	67.2	71.5	80.1
Номинальная теплопроизводительность		кВт	25.0	31.5	50.0	56.5	63.0	75.0	81.5	94.5
Мощность, потребляемая системой	Охлаждение	кВт	4.6	6.0	9.1	10.6	12.1	13.7	15.1	16.6
	Нагрев	кВт	4.2	6.1	8.5	10.3	12.1	12.7	14.5	16.3
Коэффициент энергоэффективности	Охлаждение (EER)		4.9	4.4	4.9	4.6	4.4	4.9	4.7	4.6
	Нагрев (COP)		5.9	5.2	5.9	5.5	5.2	5.9	5.6	5.4
Габариты	Высота	мм	1000							
	Ширина	мм	780		780x2			780x3		
	Глубина	мм	550							
Вес	кг	149	150	149x2	149 + 150	150x2	149x3	149x2 + 150	149 + 150x2	150x3
Уровень звукового давления	дБА	50	51	53	54	54	55	55	55	56
Диапазон рабочих температур по воде	Охлаждение	°С	10-45			10-45				
	Нагрев	°С	10-45 (-10-45)*			10-45				
Хладагент		R410A								
Электропитание	В	3-, 50 Гц, 380-415 В								
Максимальное количество подключаемых внутренних блоков			13	16	26	29	32	36	36	36

* Для наружных блоков RWEYQ8PY1R и RWEYQ10PY1R.

RTSYQ-P

Система VRV®III для холодных регионов (охлаждение/нагрев)

10, 14, 16, 20



VRV III

R-410A



RTSQ-P + BTSQ-P

Новая система VRV® для России, при проектировании которой особое внимание было уделено более эффективному режиму работы на нагрев. В состав системы входят новые наружные блоки RTSQ-PY1 и функциональные блоки BTSQ.

При низкой температуре наружного воздуха функциональный блок обеспечивает двухступенчатое сжатие паров хладагента и эффективную работу системы.

- Расширен диапазон эксплуатации до -25 °С в режиме нагрева.
- Значительно улучшена эффективность работы (при -10 °С отопительный коэффициент (COP) выше 3).
- Сокращено до 4 минут время цикла оттайки наружного блока, по сравнению с 10 минутами в стандартной системе VRV®III.
- При включении система в два раза быстрее выходит на режим.
- Сохранены все основные достоинства VRV®III.

Преимущества новой серии VRV®III и высокая надежность техники Daikin позволят использовать эту систему как единственную, отвечающую и за кондиционирование помещений, и за их отопление. Эта система может быть востребована для загородных домов и коттеджей. В случае отсутствия природного газа и в условиях не слишком сурового климата (до -25 °С) она не имеет конкурентов.

ОХЛАЖДЕНИЕ / НАГРЕВ

НАРУЖНЫЙ БЛОК		RTSYQ10P	RTSYQ14P	RTSYQ16P	RTSYQ20P
Модули	Возможные комбинации наружных блоков	RTSQ10P	RTSQ14P	RTSQ16P	RTSQP
	Функциональный блок	-	-	-	RTSQ12P
		BTSQ20P			
Эквивалентная холодопроизводительность	HP	10	14	16	20
Количество наружных блоков		1	1	1	2
Холодопроизводительность	кВт	28.0	40.0	45.0	56.0
Теплопроизводительность	кВт	31.5	45.0	50.0	63.0
Теплопроизводительность при -10 °С	кВт	28.0	40.0	45.0	56.0
Энергоэффективность	Охлаждение (EER)	3.54	3.2	3.0	3.64
	Нагрев (COP)	4.09	3.98	3.88	4.12
	Нагрев при -10 °С (COP)	3.3	3.3	3.2	3.0
Габариты	Высота	мм	1680	1680	1680
	Ширина	мм	930	1240	1240
	Глубина	мм	765	765	765
Вес	кг	257	338	344	205+257
Уровень звукового давления	Номинал.	дБА	60	61	63
	Макс.	м³ / мин	62	63	65
Диапазон рабочих температур	Охлаждение	°С по сух. терм.	-5~46		
	Нагрев	°С по влажн. терм.	-25~16		
Хладагент		R410A			
Электропитание	В	3~, 400 В, 50 Гц			

ФУНКЦИОНАЛЬНЫЙ БЛОК		BTSQ20P
Габариты	(ВхШхГ)	мм
Вес		1600x460x765
Хладагент		110
Электропитание (W1)	В	R410A
		3~, 400 В, 50 Гц

RXYQ-P9

Наружные блоки с минимально занимаемой площадью (охлаждение/нагрев)

NEW

VRV III

R-410A



5 HP

8, 10, 12 HP

14, 16, 18 HP

22, 24, 26, 28, 30, 32 HP

38, 40, 42, 44, 46, 48, 50, 52, 54 HP

- Интегрированное решение в одной системе для регулирования температуры в помещениях, обеспечения свежим воздухом, применения воздушных завес, нагрева воды.
- Режим повышенной явной производительности позволяет увеличить эффективность работы системы и комфорт.
- Сезонный коэффициент энергоэффективности (ESEER) системы VRV (~6) значительно превышает коэффициенты энергоэффективности систем на основе чиллеров (~4.5 без учета потерь на насосных агрегатах).
- Простой монтаж, автоматическая дозаправка системы и тестирование.
- Компактный размер наружных блоков позволяет экономить пространство.
- Широкий модельный ряд наружных блоков (от 5 до 54 HP) и внутренних блоков (15 различных типов и различных производительностей обеспечивают в сумме 76 вариаций) обеспечивает гибкость в решении задач.
- Высокое внешнее статическое давление (до 78.4 Па) вентилятора позволяет осуществлять установку наружного блока в помещениях.
- Ночной режим имеет 2 ступени: 1 – до 50 дБА, 2 - до 45 дБА.
- Большие длины трасс (максимальная длина трубопровода – 165 м, сумма длин трасс – до 1000 м) обеспечивают гибкость при монтаже системы.
- Перепад высот между внутренними блоками увеличен до 30 м, что расширяет область применения.
- Возможность поэтапного ввода в эксплуатацию системы.

ОХЛАЖДЕНИЕ / НАГРЕВ

НАРУЖНЫЙ БЛОК (БАЗОВЫЕ МОДУЛИ)			RXYQ5P9	RXYQ8P9	RXYQ10P9	RXYQ12P9	RXYQ14P9	RXYQ16P9	RXYQ18P9
Производительность (л.с.)	HP		5	8	10	12	14	16	18
Номинальная производительность	Охлаждение	кВт	14.0	22.4	28.0	33.5	40.0	45.0	49.0
	Нагрев	кВт	16.0	25.0	31.5	37.5	45.0	50.0	56.5
Номинальная потребляемая мощность	Охлаждение	кВт	3.52	5.22	7.42	9.62	12.4	14.2	16.2
	Нагрев	кВт	4.00	5.56	7.70	9.44	11.30	12.90	15.30
Энергоэффективность	Охлаждение	EER	3.98	4.29	3.77	3.48	3.23	3.17	3.02
	Нагрев	COP	4.00	4.5	4.09	3.97	3.98	3.88	3.69
Максимальное количество блоков в системе			10	17	21	26	30	34	39
Размеры	(ВхШхГ)	мм	1680x635x765	1680x930x765	1680x930x765	1680x930x765	1680x930x765	1680x930x765	1680x930x765
Вес		кг	159	187	240	240	316	316	324
Уровень звукового давления	Охлаждение	дБА	54	57	58		60	60	63
Рабочий диапазон температур	Охлаждение	°C по сух. терм.	-5 ~ 43						
	Нагрев	°C по влажн. терм.	-20 ~ 15						
Хладагент			R-410A						
Диаметры трубопроводов	жидкость	мм	9.52	9.52	9.52	12.7	12.7	12.7	15.9
	газ	мм	15.9	19.1	22.2	28.6	28.6	28.6	28.6
Электропитание		В	3~; 400 В; 50 Гц						

НАРУЖНЫЙ БЛОК		RXYQ-P9	20	22	24	26	28	30	32	34	36	38	40	42	44	46	48	50	52	54
Производительность (л.с.)	HP		20	22	24	26	28	30	32	34	36	38	40	42	44	46	48	50	52	54
	RXYQ8P9		1			1						1			1					
	RXYQ10P9			1			1						1		1					
	RXYQ12P9		1	1	1+1			1				1	1	1+1			1			
	RXYQ14P9								1									1		
	RXYQ16P9									1										1
	RXYQ18P9										1	1+1	1	1	1+1	1+1	1+1	1+1	1+1	1+1
Номинальная производительность	Охлаждение	кВт	55.90	61.50	67.00	71.40	77.00	82.50	88.00	94.00	98.00	105.00	111.00	116.00	120.00	126.00	132.00	138.00	143.00	147.00
	Нагрев	кВт	62.50	69.00	75.00	81.50	88.00	94.00	102.00	107.00	113.00	119.00	126.00	132.00	138.00	145.00	151.00	158.00	163.00	170.00
Номинальная потребляемая мощность	Охлаждение	кВт	14.71	16.99	19.20	20.94	23.62	25.78	28.62	30.42	32.45	30.61	33.23	35.37	36.92	39.75	42.04	44.81	46.58	48.68
	Нагрев	кВт	14.95	17.08	18.89	20.69	22.98	24.67	26.63	28.23	30.62	30.13	32.39	34.20	35.94	38.26	39.9	41.91	43.47	45.95
Энергоэффективность	Охлаждение	EER	3.80	3.62	3.49	3.41	3.26	3.20	3.11	3.09	3.02	3.43	3.34	3.28	3.25	3.17	3.14	3.08	3.07	3.02
	Нагрев	COP	4.18	4.04	3.97	3.94	3.83	3.81	3.83	3.79	3.69	3.95	3.89	3.86	3.84	3.79	3.78	3.77	3.75	3.70
Максимальное количество блоков в системе			43	47	52	56	60	64	64	64	64	64	64	64	64	64	64	64	64	64
Уровень звукового давления		дБА	62	63	63	64	65	65	65	65	66	61	64	64	64	64	64	64	64	64
Диапазон рабочих температур	Охлаждение	°C по сух. терм.	-5 ~ 43																	
	Нагрев	°C по влажн. терм.	-20 ~ 15																	
Хладагент			R-410A																	
Диаметры трубопроводов	жидкость	мм	15.9	15.9	15.9	19.1	19.1	19.1	19.1	19.1	19.1	19.1	19.1	19.1	19.1	19.1	19.1	19.1	19.1	19.1
	газ	мм	28.6	28.6	34.9	34.9	34.9	34.9	34.9	34.9	34.9	41.3	41.3	41.3	41.3	41.3	41.3	41.3	41.3	41.3
Электропитание		В	3~; 400 В; 50 Гц																	

Комбинация наружных блоков VRV®III с минимально занимаемой площадью

ИНВЕРТОРНЫЕ НАРУЖНЫЕ БЛОКИ СИСТЕМЫ VRV®III

ОХЛАЖДЕНИЕ/ НАГРЕВ	Производительность, кВт		Площадь помещения H=2,7 м кв. м
	охлаждение	нагрев	
RXYQ5P9	14.0	16.0	до 150
RXYQ5P9	22.4	25.0	до 250
RXYQ10P9	28.0	31.5	до 300
RXYQ12P9	33.5	37.5	до 350
RXYQ14P9	40.0	45.0	до 400
RXYQ16P9	45	50	до 500
RXYQ18P9	49	56.5	до 550
RXYQ20P9	55.9	62.5	до 600
RXYQ8P9			
RXYQ12P9			
RXYQ22P9	61.5	69.0	до 620
RXYQ10P9			
RXYQ12P9			
RXYQ24P9	67.0	75.0	до 700
RXYQ12P9			
RXYQ12P9			
RXYQ26P	71.4	81.5	до 790
RXYQ8P9			
RXYQ18P9			
RXYQ28P9	77	88	до 820
RXYQ10P9			
RXYQ18P9			
RXYQ30P9	82.5	94	до 840
RXYQ12P9			
RXYQ18P9			
RXYQ32P9	89	102	до 900
RXYQ14P9			
RXYQ18P9			
RXYQ34P9	94	107	до 950
RXYQ16P9			
RXYQ18P9			
RXYQ36P9	98	113	до 1000
RXYQ18P9			
RXYQ18P9			
RXYQ38P9	105	119	до 1100
RXYQ8P98			
RXYQ12P9			
RXYQ18P9			
RXYQ40P9	111	126	до 1200
RXYQ10P9			
RXYQ12P9			
RXYQ18P9			
RXYQ42P9	116	132	до 1290
RXYQ12P9			
RXYQ12P9			
RXYQ18P9			
RXYQ44P9	120	138	до 1320
RXYQ8P98			
RXYQ18P9			
RXYQ18P9			
RXYQ46P9	126	145	до 1350
RXYQ10P9			
RXYQ18P9			
RXYQ18P9			
RXYQ48P9	132	151	до 1400
RXYQ12P9			
RXYQ18P9			
RXYQ18P9			
RXYQ50P9	138	158	до 1470
RXYQ14P9			
RXYQ18P9			
RXYQ18P9			
RXYQ52P9	143	163	до 1570
RXYQ16P9			
RXYQ18P9			
RXYQ18P9			
RXYQ54P9	147	170	до 1600
RXYQ18P9			
RXYQ18P9			
RXYQ18P9			

Дополнительное оборудование

(справочные данные см. в техническом каталоге)

KRC19-26	
KJB111A	
РЕФНЕТЫ-разветвители для двухтрубной системы	
KHRQ22M20T	
KHRQ22M29T	
KHRQ22M64T	
KHRQ22M75T	
РЕФНЕТЫ-коллекторы для двухтрубной системы	
KHRQ22M29H	
KHRQ22M64H	
KHRQ22M75H	
РЕФНЕТ-разветвитель для двух модулей	
BHFQ22P1007	
РЕФНЕТ-разветвитель для трех модулей	
BHFQ22P1517	

Редуктор для увеличения перепада высот *

EKLD90P12	
EKLD90P18	

* В модульных наружных блоках опция EKLD заказывается для каждого из модулей

RXYHQ-P9

Наружные блоки с максимальным коэффициентом энергоэффективности (охлаждение/нагрев)

NEW



для RXYHQ12P9

VRV III

R-410A



8, 10 HP



12 HP

- Высокая энергоэффективность системы благодаря тому, что в состав наружного блока включен новый наружный блок RXYHQ12P9 с высоким коэффициентом энергоэффективности.
- Интегрированное решение в одной системе для регулирования температуры в помещениях, обеспечения свежим воздухом, применения воздушных завес, нагрева воды.
- Режим повышенной явной производительности позволяет увеличить эффективность работы системы и комфорт.
- Сезонный коэффициент энергоэффективности (ESEER) системы VRV (~6) значительно превышает коэффициенты энергоэффективности систем на основе чиллеров (~4.5 без учета потерь на насосных агрегатах).
- Простой монтаж, автоматическая дозаправка системы и тестирование.
- Широкий модельный ряд наружных блоков (от 5 до 54 HP) и внутренних

блоков (15 различных типов и различных производительностей обеспечивают в сумме 76 вариаций) обеспечивает гибкость в решении задач.

- Компактный размер наружных блоков позволяет экономить пространство.
- Высокое внешнее статическое давление (до 78.4 Па) вентилятора позволяет осуществлять установку наружного блока в помещениях.
- Ночной режим имеет 2 ступени: 1 – до 50 дБА, 2 – до 45 дБА.
- Большие длины трасс: максимальная длина трубопровода – 165 м, сумма длин трасс – до 1000 м - обеспечивают гибкость при монтаже системы.
- Перепад высот между внутренними блоками увеличен до 30 м, что расширяет область применения.
- Возможность поэтапного ввода в эксплуатацию системы.

ОХЛАЖДЕНИЕ / НАГРЕВ

НАРУЖНЫЙ БЛОК		RXYQ8P9	RXYQ10P9	RXYHQ12P9
Номинальная холодопроизводительность	кВт	22.4	28.0	33.5
Номинальная теплопроизводительность	кВт	25.0	31.5	37.5
Мощность, потребляемая системой	Охлаждение	5.2	7.4	8.6
	Нагрев	5.6	7.7	8.6
Энергоэффективность	Охлаждение (EER)	4.29	3.77	3.89
	Нагрев (COP)	4.5	4.09	4.37
Габариты	Высота	1680	1680	1680
	Ширина	930	930	1240
	Глубина	765	765	765
Вес	кг	187	240	281
Уровень звукового давления	дБА	57	58	60
Расход воздуха (охлаждение)	м³ / мин	171	185	233
Диапазон рабочих температур	Охлаждение	°C по сух. терм. -5-43		
	Нагрев	°C по влажн. терм. -20-15.5		
Хладагент		R410A		
Электропитание	В	3-, 400 В, 50 Гц		

ОХЛАЖДЕНИЕ / НАГРЕВ

НАРУЖНЫЙ БЛОК RXYHQ-P ⁽¹⁾		12	16	18	20	22	24	26	28	30	32	34	36
Индекс производительности наружного блока	HP	12	16	18	20	22	24	26	28	30	32	34	36
Модули	RXYQ8P8		1+1	1	1		1+1+1	1+1	1	1	1		
	RXYQ10P			1		1		1	1+1	1		1	
	RXYHQ12P8	1			1	1				1	1+1	1+1	1+1+1
Номинальная холодопроизводительность	кВт	33.5	45.0	49.0	55.9	61.5	67.0	71.40	77.00	82.50	89.00	94.00	98.00
Номинальная теплопроизводительность	кВт	37.5	50.0	56.5	62.5	69.0	75.0	81.50	88.00	94.00	102.00	107.00	113.00
Мощность, потребляемая системой	Охлаждение	8.61	10.49	12.25	13.80	16.02	15.62	17.46	18.69	20.83	22.31	24.42	25.19
	Нагрев	8.58	11.11	13.23	14.14	16.27	16.67	18.78	19.82	21.81	23.18	24.94	25.86
Коэффициент энергоэффективности	Охлаждение	3.89	4.29	4.00	4.05	3.84	4.29	4.09	4.12	3.96	3.99	3.85	3.89
	Нагрев	4.37	4.50	4.27	4.42	4.24	4.50	4.34	4.44	4.31	4.40	4.29	4.37
Максимальное количество внутренних блоков в системе		26	34	39	43	47	52	56	60	64	64	64	64
Габариты (ВxШxГ)	мм	1680x930x765		1680x930x765x2			1680x930x765x3		1680x930x765x3				
Вес	кг	240		240x2			240x3		240x3				
Уровень звукового давления (охлаждение)	дБА	60	60	61	62	62	62	63	63	64	64	64	64
Диапазон рабочих температур	Охлаждение	°C по сух. терм. -5-43											
	Нагрев	°C по влажн. терм. -20-15											
Хладагент		R410A											
Диаметры трубопроводов	жидкость	12.7	12.7	15.9	15.9	15.9	15.9	19.1	19.1	19.1	19.1	19.1	19.1
	газ	28.6	28.6	28.6	28.6	28.6	34.9	34.9	34.9	34.9	34.9	34.9	41.3
Электропитание	В	3-, 400 В, 50 Гц											

Комбинация наружных блоков VRV®III с максимальным коэффициентом энергоэффективности

ИНВЕРТОРНЫЕ НАРУЖНЫЕ БЛОКИ СИСТЕМЫ VRV®III

ОХЛАЖДЕНИЕ/ НАГРЕВ	Производительность, кВт		Площадь помещения H=2,7 м кв. м
	охлаждение	нагрев	
RXYHQ12P9	33.5	37.5	до 350
RXYHQ16P9 RXYQ8P9 RXYQ8P9	45	50.0	до 500
RXYHQ18P9 RXYQ8P9 RXYQ10P9	49	56.5	до 550
RXYHQ20P9 RXYQ8P9 RXYHQ12P9	55.9	62.5	до 600
RXYHQ22P9 RXYQ10P9 RXYHQ12P9	61.5	68.0	до 620
RXYHQ24P9 RXYQ8P9 RXYQ8P9 RXYQ8P9	67.0	75.0	до 700
RXYHQ26P RXYQ8P9 RXYQ8P9 RXYQ10P9	71.4	81.5	до 790
RXYHQ28P9 RXYQ8P9 RXYQ10P9 RXYQ10P9	77	88.0	до 820
RXYHQ30P9 RXYQ8P9 RXYQ10P9 RXYHQ12P9	82.5	94.0	до 840
RXYHQ32P9 RXYQ8P9 RXYHQ12P9 RXYHQ12P9	89.0	102.0	до 900
RXYHQ34P9 RXYQ10P9 RXYHQ12P9 RXYHQ12P9	94.0	107.0	до 950
RXYHQ36P9 RXYHQ12P9 RXYHQ12P9 RXYHQ12P9	98.0	113.0	до 1000

Дополнительное оборудование

(справочные данные см. в техническом каталоге)

KPC19-26	
KJB111A	
РЕФНЕТЫ-разветвители для двухтрубной системы	
KHRQ22M20T	
KHRQ22M29T	
KHRQ22M64T	
KHRQ22M75T	
РЕФНЕТЫ-коллекторы для двухтрубной системы	
KHRQ22M29H	
KHRQ22M64H	
KHRQ22M75H	
РЕФНЕТ-разветвитель для двух модулей	
BHFQ22P1007	
РЕФНЕТ-разветвитель для трех модулей	
BHFQ22P1517	

Редуктор для увеличения перепада высот

EKLD90P12	
EKLD90P18	

* В модульных наружных блоках опция EKLD заказывается для каждого из модулей

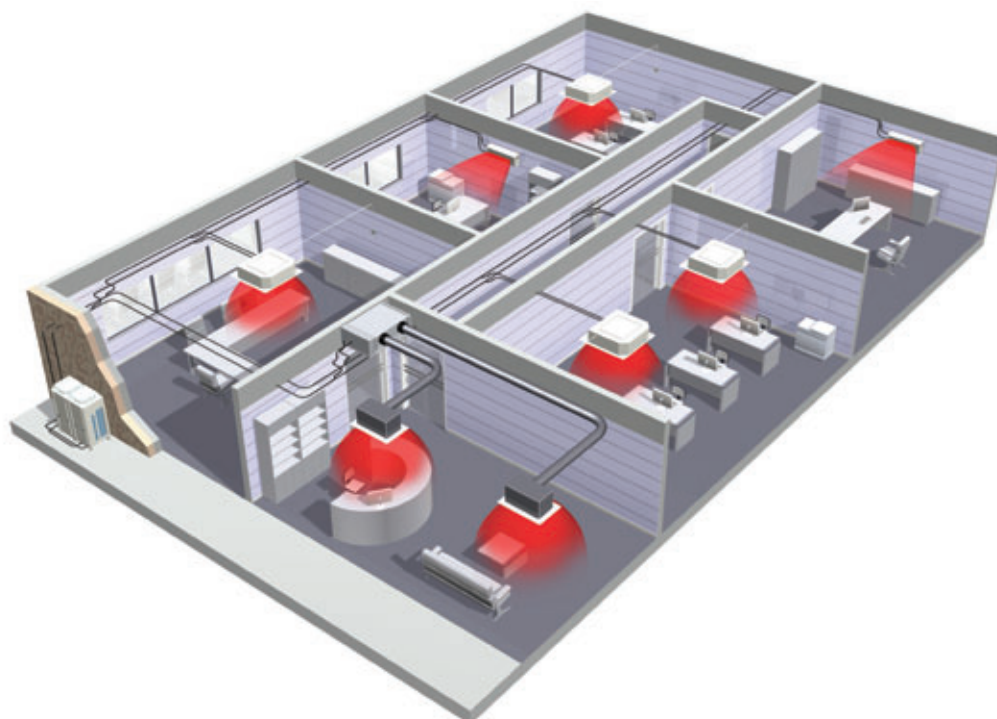

REYQ-P

Наружные блоки с минимально занимаемой площадью (с рекуперацией тепла)



VRV III

R-410A



8, 10, 12 HP



14, 16 HP



18, 22, 24, 26, 28, 30, 32 HP

- Использование режима «технологическое охлаждение» позволяет расширить диапазон работы в режиме охлаждения до -20 °С. Необходима установка ветрозащитных экранов. Для получения информации свяжитесь с поставщиком оборудования.
- В режиме «высокой явной производительности» за счет изменения температуры теплообменника внутреннего блока с 6 до 11 °С увеличивается явная производительность, уменьшается осушка воздуха, более комфортной (высокой) становится температура подаваемого воздуха. Подбор внутренних и наружных блоков в случае использования этого режима должен вестись с учетом поправок для тепло- и холодопроизводительности системы.
- Блоки REYQ-P могут применяться в случае, когда перепад высот между наружным и внутренним блоками превышает 40 (50 м), для получения информации свяжитесь с поставщиком оборудования.

С РЕКУПЕРАЦИЕЙ ТЕПЛА

ДЛЯ СИСТЕМ С ОДНИМ НАРУЖНЫМ БЛОКОМ

ДЛЯ СИСТЕМ ИЗ ДВУХ И ТРЕХ МОДУЛЕЙ

НАРУЖНЫЙ БЛОК		REYQ8P9	REYQ10P8	REYQ12P9	REYQ14P8	REYQ16P8	REM08P9	REM010P8	REM012P9	REM014P8	REM016P8
Номинальная холодопроизводительность	кВт	22.4	28.0	33.5	40.0	45	-	-	-	-	-
Номинальная теплопроизводительность	кВт	25	31.5	37.5	45.0	50	-	-	-	-	-
Мощность, потребляемая системой	Охлаждение	5.2	7.1	8.7	11.4	14.1	-	-	-	-	-
	Нагрев	5.7	7.4	8.8	11.0	12.8	-	-	-	-	-
Энергоэффективность	Охлаждение (EER)	4.3	3.9	3.9	3.5	3.2	-	-	-	-	-
	Нагрев (COP)	4.8	4.3	4.3	4.1	3.9	-	-	-	-	-
Габариты	Высота	1680	1680	1680	1680	1680	1680	1680	1680	1680	1680
	Ширина	1300	1300	1300	1300	1300	930	930	930	1240	1240
	Глубина	765	765	765	765	765	765	765	765	765	765
Вес	кг	331	331	331	339	339	204	254	254	334	334
Уровень звукового давления	дБА	58	58	60	62	63	-	-	-	-	-
Расход воздуха (охлаждение)	м³ / мин	190	190	210	235	240	-	-	-	-	-
Диапазон рабочих температур	Охлаждение	-5(-20)~+43					-5(-20)~+43				
	Нагрев	-20~15.5					-20~15.5				
Хладагент		R-410A					R-410A				
Электропитание	В	3~50 Гц, 380-415 В					3~50 Гц, 380-415 В				

ОХЛАЖДЕНИЕ / НАГРЕВ

НАРУЖНЫЙ БЛОК REYQ-P ⁽¹⁾		8	10	12	14	16	18	20	22	24	26	28	30	32	34	36	38	40	42	44	46	48	
Модули	REYQ8P9	1																					
	REYQ10P8		1																				
	REYQ12P9			1																			
	REYQ14P8				1																		
	REYQ16P8					1																	
Модули	REM08P9						1	1							1	1							
	REM010P8						1		1		1				1		1		1				
	REM012P9							1	1	1+1		1			1	1	1+1		1				
	REM014P8											1									1		
	REM016P8											1	1	1	1+1	1	1	1	1	1+1	1+1	1+1	1+1+1
Индекс производительности наружного блока	HP	8	10	12	14	16	18	20	22	24	26	28	30	32	34	36	38	40	42	44	46	48	
Количество наружных блоков		1	1	1	1	1	2	2	2	2	2	2	2	2	3	3	3	3	3	3	3	3	
Номинальная холодопроизводительность	кВт	22.4	28.0	33.5	40.0	45	50.4	55.9	61.5	67.0	73.0	78.5	85.0	90.0	95.4	101.0	107.0	112.0	118.0	124.0	130.0	135.0	
Номинальная теплопроизводительность	кВт	25	31.5	37.5	45.0	50	56.5	62.5	69.0	75.0	81.5	87.5	95	100	107	113	119	125	132	138	145	50	
Мощность, потребляемая системой	Охлаждение	5.2	7.1	8.7	11.4	14.1	12.7	14.9	17.0	19.2	21.6	23.8	26.6	28.4	26.9	29.1	31.2	33.4	35.8	38.0	40.8	42.6	
	Нагрев	5.7	7.4	8.8	11.0	12.8	13.4	15.2	17.1	18.9	20.6	22.3	24.2	25.8	26.3	28.1	30.0	31.8	33.5	35.2	37.1	38.7	
Минимальная сумма индексов		100	125	150	175	200	225	250	275	300	325	350	375	400	425	450	475	500	525	550	575	600	
Максимальная сумма индексов		260	325	390	455	520	585	650	715	780	845	910	975	1040	1105	1170	1235	1300	1365	1430	1495	1560	
Энергоэффективность	Охлаждение (EER)	4.3	3.9	3.9	3.5	3.2	4.0	3.8	3.6	3.5	3.4	3.3	3.2	3.2	3.6	3.5	3.4	3.4	3.3	3.3	3.2	3.2	
	Нагрев (COP)	4.4	4.3	4.3	4.1	3.9	4.2	4.1	4.0	4.0	3.9	3.9	3.9	3.9	3.9	4.1	4.0	4.0	3.9	3.9	3.9	3.9	
Габариты	Высота	1680	1680	1680	1680	1680	1680	1680	1680	1680	1680	1680	1680	1680	1680	1680	1680	1680	1680	1680	1680	1680	
	Ширина	1300	1300	1300	1300	1300	1860	1860	1860	1860	2170	2170	2480	2480	3100	3100	3100	3100	3410	3410	3720	3720	
	Глубина	765	765	765	765	765	765	765	765	765	765	765	765	765	765	765	765	765	765	765	765	765	
Вес	кг	331	331	331	339	339	458	458	508	508	588	588	668	668	792	792	842	842	922	922	1002	1002	
Максимальное количество подключаемых внутренних блоков		13	16	19	22	26	29	32	35	39	42	45	48	52	55	58	61	64	64	64	64	64	

¹ Согласно с поставщиком оборудования

Комбинация наружных блоков VRV®III с минимально занимаемой площадью

ИНВЕРТОРНЫЕ НАРУЖНЫЕ БЛОКИ СИСТЕМЫ VRV®III

ОХЛАЖДЕНИЕ/ НАГРЕВ	Производительность, кВт		Площадь помещения H=2,7 м кв. м
	охлаждение	нагрев	
REYQ8P9	25.2	28.4	до 250
REYQ10P	28	31.5	до 300
REYQ12P9	33.5	37.5	до 350
REYQ14P	40.0	45.0	до 400
REYQ16P	50.4	56.8	до 500
REYQ18P	50.4	56.5	до 550
REYQ20P	55.9	62.9	до 550
REYQ22P	61.5	69.0	до 600
REYQ24P	67.0	75.0	до 670
REYQ26P	73	81.5	до 730
REYQ28P	78.5	87.5	до 790
REYQ30P	85	95	до 850
REYQ32P	90	100	до 900

ИНВЕРТОРНЫЕ НАРУЖНЫЕ БЛОКИ СИСТЕМЫ VRV®III

ОХЛАЖДЕНИЕ/ НАГРЕВ	Производительность, кВт		Площадь помещения H=2,7 м кв. м
	охлаждение	нагрев	
REYQ34P	95	107	до 950
REYQ36P	101	113	до 1000
REYQ38P	107	119	до 1100
REYQ40P	112	125	до 1100
REYQ42P	118	132	до 1200
REYQ44P	124	138	до 1250
REYQ46P	130	145	до 1300
REYQ48P	135	150	до 1350

Дополнительное оборудование (справочные данные см. в техническом каталоге)

BS блоки	
BSVQ100P	
BSVQ160P	
BSVQ250P	
BSV4Q100P	
BSV6Q100P	
РЕФОНЕТЫ-разветвители для трехтрубной системы	
KHRQ23M20T	
KHRQ23M29T	
KHRQ23M64T	
KHRQ23M75T	
РЕФОНЕТЫ-коллекторы для трехтрубной системы	
KHRQ23M29H	
KHRQ23M64H	
KHRQ23M75H	
РЕФОНЕТЫ-разветвители для двухтрубной системы	
KHRQ22M20T	
KHRQ22M29T	
РЕФОНЕТЫ-коллекторы для двухтрубной системы	
KHRQ22M29H	
KHRQ22M64H	
KHRQ22M75H	
РЕФОНЕТ-разветвитель для двух модулей наружных блоков	
BHFQ23P907	
РЕФОНЕТ-разветвитель для трех модулей наружных блоков	
BHFQ23P1357	

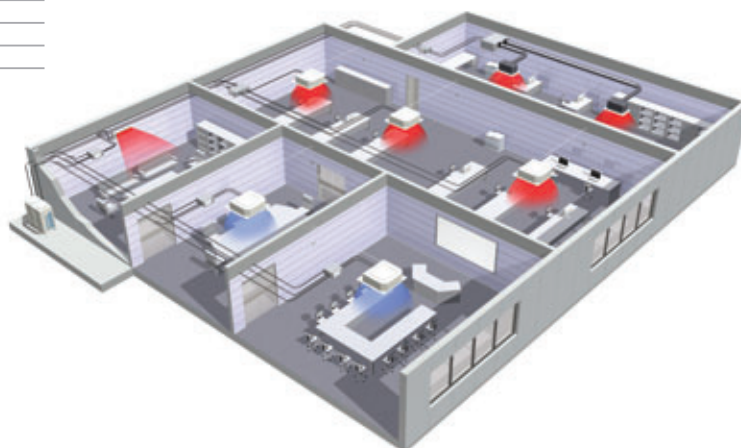

REYHQ-P

Наружные блоки с максимальным коэффициентом энергоэффективности (с рекуперацией тепла)



для REMHQ12P8



8 HP



10, 12 HP

- Использование режима «технологическое охлаждение» позволяет расширить диапазон работы в режиме охлаждения до -20 °С. Необходима установка ветрозащитных экранов. Для получения информации свяжитесь с поставщиком оборудования.
- В режиме «высокой явной производительности» за счет изменения температуры теплообменника внутреннего блока с 6 до 11 °С увеличивается явная производительность, уменьшается осушка воздуха, более комфортной (высокой) становится температура подаваемого воздуха. Подбор внутренних и наружных блоков в случае использования этого режима должен вестись с учетом поправок для тепло- и холодопроизводительности системы.
- Блоки REYHQ-P могут применяться в случае, когда перепад высот между наружным и внутренним блоками превышает 40 (50 м), для получения информации свяжитесь с поставщиком оборудования.

ОХЛАЖДЕНИЕ / НАГРЕВ

НАРУЖНЫЙ БЛОК REYHQ-P ⁽¹⁾			16	20	22	24
Индекс производительности наружного блока	HP		16	20	22	24
Модули	REMQ8P9		1+1	1		
	REMQ10P				1	
	REMHQ12P8			1	1	1+1
Количество наружных блоков			2	2	2	2
Номинальная холодопроизводительность	кВт		45.0	56.0	61.5	67.0
Номинальная теплопроизводительность	кВт		50.0	62.5	69.0	75.0
Мощность, потребляемая системой	Охлаждение	кВт	10.5	13.9	16.0	17.2
	Нагрев	кВт	11.5	14.3	16.3	17.2
Минимальная сумма индексов			200	250	275	300
Максимальная сумма индексов			520	650	715	780
Энергоэффективность	Охлаждение (EER)		4.3	4.0	3.8	3.9
	Нагрев (COP)		4.4	4.4	4.2	4.4
Габариты	Высота	мм	1680	1680	1680	1680
	Ширина	мм	930+930	930+1240	930+1240	1240+1240
	Глубина	мм	765	765	765	765
Вес	кг		204+204	204+254	254+254	254+254
Уровень звукового давления	дБА		62	64	64	66
Диапазон рабочих температур	Охлаждение	°С по сух. терм.			-5(-20)**~43	
	Нагрев	°С по влажн. терм.			-20~15.5	
Хладагент					R-410A	
Электропитание	V				3~, 50Гц, ~380-415В	
Максимальное количество подключаемых внутренних блоков			26	32	35	39

* Информация на момент публикации отсутствует.

** Согласовывается с поставщиком оборудования.

Комбинация наружных блоков VRV[®]III с максимальным коэффициентом энергоэффективности

ИНВЕРТОРНЫЕ НАРУЖНЫЕ БЛОКИ СИСТЕМЫ VRV[®]III

ОХЛАЖДЕНИЕ/ НАГРЕВ	Производительность, кВт		Площадь помещения N=2,7 м кв. м
	охлаждение	нагрев	
REYHQ16P	50.4	56.5	500
REYHQ20P	55.9	62.9	до 550
REYHQ22P	61.5	69.0	до 600
REYHQ24P	67.0	75.0	до 670

Дополнительное оборудование

BS блоки

BSVQ100P
BSVQ160P
BSVQ250P
BSV4Q100P
BSV6Q100P

РЕФНЕТЫ-разветвители для трехтрубной системы

KHRQ23M20T
KHRQ23M29T
KHRQ23M64T
KHRQ23M75T

РЕФНЕТЫ-коллекторы для трехтрубной системы

KHRQ23M29H
KHRQ23M64H
KHRQ23M75H

РЕФНЕТЫ-разветвители для двухтрубной системы

KHRQ22M20T
KHRQ22M29T

Дополнительное оборудование

РЕФНЕТЫ-коллекторы для двухтрубной системы

KHRQ22M29H
KHRQ22M64H
KHRQ22M75H

РЕФНЕТ-разветвитель для двух модулей

BHFQ23P907

REYaq-P + HXHD125A

Наружные блоки с рекуперацией тепла для ГВС



Внутренний блок HXHD125A (только нагрев) для нагрева воды (блок ГВС) при работе в составе системы VRVIII с наружными блоками REYaq10-16P



HXHD125A

- Широкий температурный диапазон горячей воды - от 25 до 75 °C без дополнительного электроподогрева и до 80 °C с дополнительным нагревателем: нагрев воды до нужной температуры осуществляется за счет утилизации тепла, образующегося при работе внутренних блоков системы VRV и за счет нагрева в блоке ГВС с использованием компрессорного цикла (хладагент R-134a). Примеры регулирования температуры воды, выходящей из блока ГВС, представлены на схемах ниже. При этом температура хладагента R-410A (46 °C), поступающего от системы VRV в блок ГВС, остается постоянной.
- Нагрев воды с использованием технологии теплового насоса позволяет существенно сэкономить на эксплуатационных расходах по сравнению с применением систем нагрева на природном газе;
- Интегрированное регулирование температуры воздуха в помещении, температуры подачи свежего воздуха приточными установками, температуры воздуха воздушной завесы, температуры воды с помощью блока ГВС.
- Все необходимые для работы компоненты предусмотрены в конструкции блока ГВС, что обеспечивает простоту проектирования, монтажа и обслуживания. Для подключения блока ГВС к системе VRV BS-блоков не требуется. Повышение энергоэффективности за счет утилизации тепла в охлаждаемых помещениях и использования его для нагрева воды в блоке ГВС.

1. Компрессор блока ГВС работает на полную мощность

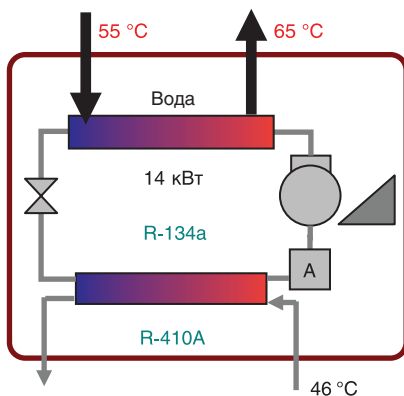

2. Компрессор работает с 50% производительностью

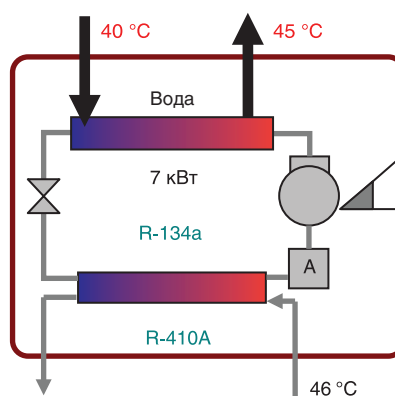

3. Компрессор работает с 50% производительностью и уменьшена площадь теплообмена

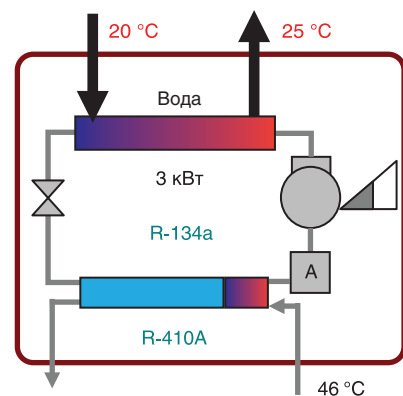

- Возможность дополнительной экономии с использованием солнечных коллекторов;
- Малая занимаемая площадь: блок ГВС может быть установлен в стойке с бойлером, образуя единую конструкцию;
- Возможные варианты применения блока ГВС:
 - подогрев воды для хозяйственных нужд;
 - подогрев воды для бассейнов;
 - подогрев воды для радиаторов отопления и теплых полов;
 - контур нагрева приточного воздуха в центральных кондиционерах.

REYAQ-P + HXHD125A

Наружные блоки с рекуперацией тепла для ГВС

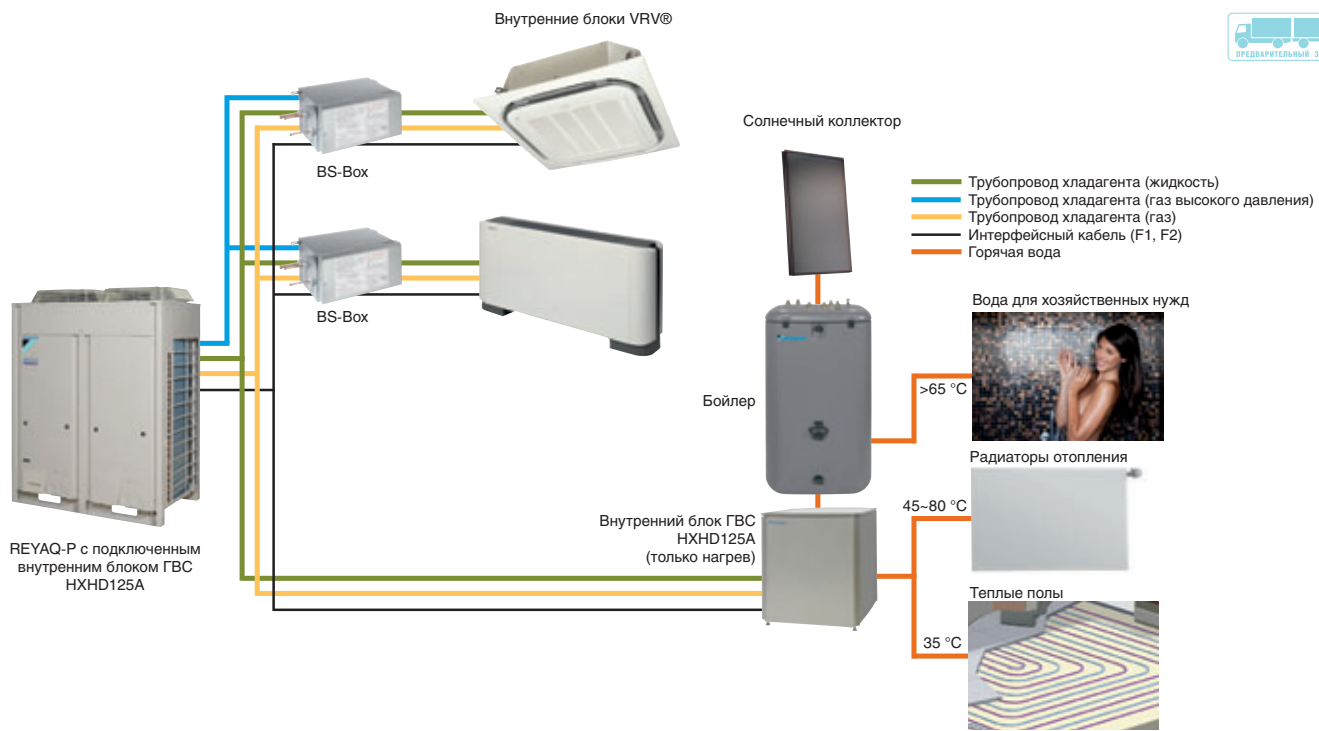

ТОЛЬКО НАГРЕВ

МОДЕЛЬ			HXHD125A	
Теплопроизводительность		кВт	14	
Потребляемая мощность		кВт	*	
Корпус	Цвет		Серый металл	
	Материал		Листовой металл	
Уровень звукового давления (1) для (EW-LW)	55-66°C	дБА	40	
Уровень звукового давления (2) для (EW-LW)	Макс. / мин.	дБА	43	
Уровень звукового давления (3) для D T=10°C		дБА	38	
Водяной контур	Диаметр входн. патрубка	дюйм	1"	
	Диаметр выходн. патрубка	дюйм	1"	
Фреоновый контур	Жидкий хладагент	мм	9.52	
	Газообразный хладагент	мм	12.7	
Хладагент	Внешний контур		R-410A	
	Внутренний контур		R-134a	
Электропитание		В	1-; 220-240V; 50Гц	
Габариты	(ВxШxГ)	мм	705x600x695	
Вес (сухой)		кг	92	
Рабочий диапазон температур	Наружного воздуха (Мин. ~ макс.)	°C	* -15 ~ 20 (по сух. термометру)*	
	Воды на выходе (Мин. ~ макс.)	°C	25 ~ 80	

ОХЛАЖДЕНИЕ / НАГРЕВ

НАРУЖНЫЙ БЛОК (БАЗОВЫЕ МОДУЛИ)			REYAQ10P7Y1B	REYAQ12P7Y1B	REYAQ14P7Y1B	REYAQ16P7Y1B
Производительность, л.с.		HP	10	12	14	16
Производительность	Охлаждение	кВт	28.0	33.5	40.0	45.0
	Нагрев	кВт	31.5	37.5	45.0	50.0
Потребляемая мощность	Охлаждение	кВт	7.08	8.72	11.30	14.10
	Нагрев	кВт	7.37	8.84	12.82	12.78
Коэффициент энергоэффективности	Охлаждение	EER	3.95	3.84	3.51	3.19
	Нагрев	COP	4.27	4.24	4.09	3.91
Максимальная нагрузка системы	50-100% (Хотя бы один гидравлический блок ТВС должен быть в составе системы)					
Габариты	(ВxШxГ)	мм	1680x1300x765			
Вес		кг	331		339	
Уровень звукового давления (охлаждение)		дБА	*	*	*	*
Рабочий диапазон температур	Охлаждение	CDB	-5 ~ 43			
	Нагрев	CWB	-20 ~ 15,5			
Хладагент			R-410A			
Трубопровод хладагента	Максимальная длина трубопровода (от наружного до внутреннего блока)	м	≤ 100 (120м эквивалентная)			
	Максимальная общая длина трубопровода	м	≤ 300			
	Максимальный перепад высот между наружным и внутренними блоками	м	≤ 40 (наружный блок выше внутренних)			
	Максимальный перепад высот между внутренними блоками		≤ 40 (наружный блок ниже внутренних)			
Диаметры трубопроводов	жидкость	мм	≤ 15			
	газ (всас)	мм	9.52	12.7	12.7	12.7
	газ (выпуск)	мм	22.2	28.6	28.6	28.6
Электропитание			19.1	19.1	22.2	22.2



ШИРОКИЙ ВЫБОР ОБОРУДОВАНИЯ

Внутренние блоки

Широкий модельный ряд внутренних блоков включает 15 типов и 87 моделей, которые соответствуют потребностям любого клиента.

		Тип	15	20	25	32	40	50	63	80	100	125	140	200	250
	FXFQ-P9 Стр. 25	Блоки кассетного типа с круговым потоком		×	×	×	×	×	×	×	×	×			
	NEW FXZQ-M9 Стр. 26	Блоки кассетного типа четырехпоточные (600x600)	×	×	×	×	×	×							
	FXCQ-M Стр. 27	Блоки кассетного типа двухпоточные		×	×	×	×	×	×	×		×			
	FXKQ-M Стр. 28	Блоки кассетного типа однопоточные			×	×	×		×						
	FXDQ-M Стр. 29	Блоки канального типа низконапорные		×	×										
	NEW FXDQ-P7 Стр. 30	Блоки канального типа низконапорные	×	×	×	×	×	×	×						
	FXSQ-P Стр. 31	Блоки канального типа средненапорные		×	×	×	×	×	×	×	×	×	×		
	FXMQ-P7 Стр. 32	Блоки канального типа высоконапорные					×	×	×	×	×	×			
	FXMQ-M Стр. 33	Блоки канального типа высоконапорные												×	×
	FXMQ-MF Стр. 34	Блоки канального типа для подачи наружного воздуха										×		×	×
	FXAQ-M Стр. 35	Блоки настенного типа		×	×	×	×	×	×						
	FXAQ-P Стр. 36	Блоки настенного типа		×	×	×	×	×	×						
	FXLQ-P Стр. 37	Блоки напольного типа		×	×	×	×	×	×						
	FXHQ-M Стр. 38	Блоки подпотолочного типа однопоточные				×			×		×				
	FXUQ-M* с BEVQ-M Стр. 39	Блоки подпотолочного типа четырехпоточные								×	×	×			
	NEW FXNQ-P Стр. 40	Блоки напольного типа (без корпуса)		×	×	×	×	×	×						

* Могут быть подключены только к моделям RXYQ-P и RWEYQ-P тепло/холод.

FXFQ-P9

20, 25, 32, 40, 50, 63, 80, 100, 125

Блоки кассетного типа с круговым потоком



R-410A



FXFQ-P9



BRC7F532F



BRC1E51A

- Впервые применена декоративная панель с автоматической очисткой фильтров.

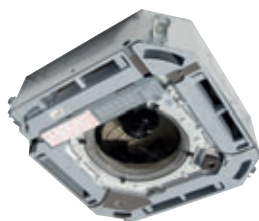

- Современный дизайн лицевой панели в трех цветовых решениях:
 - стандартная панель белого цвета 9010 (по шкале Ral) – BYCQ140CW*;
 - стандартная панель белого цвета с выпускными решетками серого цвета – BYCQ140C;
 - самоочищающаяся декоративная панель белого цвета – BYCQ140CG* (только с пультом BRC1E51A).
- Небольшая высота блока, занимает всего 214 мм запотолочного пространства.
- Круговой воздушный поток создает широкие возможности подачи воздуха в помещение и обеспечивает равномерный температурный фон.
- Режим автоматического синхронного качания горизонтальных заслонок для создания постоянной циркуляции воздуха по всему помещению.
- Устройство подмеса свежего воздуха объемом до 20% от стандартного расхода (опция).
- Функция «Никого нет дома» позволяет экономить электроэнергию без снижения уровня комфорта (задается с проводного пульта управления).
- Предотвращение загрязнения потолка.
- Режим осушки воздуха (Program Dry Function) поддерживает относительную влажность воздуха в помещении от 35 до 60% без изменения температуры.
- Насос дренажной системы для подъема конденсата на высоту до 850 мм (входит в стандартную комплектацию).



ОХЛАЖДЕНИЕ / НАГРЕВ

ВНУТРЕННИЙ БЛОК		FXFQ20P	FXFQ25P	FXFQ32P	FXFQ40P	FXFQ50P	FXFQ63P	FXFQ80P	FXFQ100P	FXFQ125P	
Холодопроизводительность	кВт	2.20	2.80	3.60	4.50	5.60	7.10	9.00	11.20	14.00	
Теплопроизводительность	кВт	2.50	3.20	4.00	5.00	6.30	8.00	10.00	12.50	16.00	
Потребляемая мощность	Охлаждение	Вт	53	53	53	63	83	95	120	173	
	Нагрев	Вт	45	45	45	55	67	114	108	176	
Расход воздуха	Макс. / мин.	м³ / мин	12.5 / 9.0	12.5 / 9.0	12.5 / 9.0	13.5 / 9.0	15.0 / 9.5	16.5 / 11.0	23.5 / 14.5	26.5 / 17.0	
Уровень звукового давления	Макс. / мин.	дБА	31 / 28	31 / 28	31 / 28	32 / 28	33 / 28	34 / 29	38 / 32	41 / 33	
Хладагент		R410A									
Электропитание (V1)	В	1~, 220-240 В, 50 Гц									
Габариты (ВхШхГ)	мм	204x840x840						246x840x840		288x840x840	
Вес	кг	20	20	20	20	21	21	24	24	26	
ДЕКОРАТИВНАЯ ПАНЕЛЬ		BYCQ140C/BYCQ140CW*/BYCQ140CG*									
Габариты (ВхШхГ)	мм	50x950x950 / 50x950x950 / 130x950x950									
Вес	кг	5.5 / 5.5 / 11.5									

Дополнительное оборудование

Пульт управления	проводной	BRC1D52/BRC1E51A
	инфракрасный (только охл.)	BRC7F533F
	инфракрасный (охлаждение / нагрев)	BRC7F532F

* Декоративные панели BYCQ140CW и BYCQ140CG поставляются под заказ.
Для блоков с панелью BYCQ140CG используется пульт BRC1E51A.

FXZQ-M9

Блоки кассетного типа четырехпоточные (600x600)

15, 20, 25, 32, 40, 50

NEW

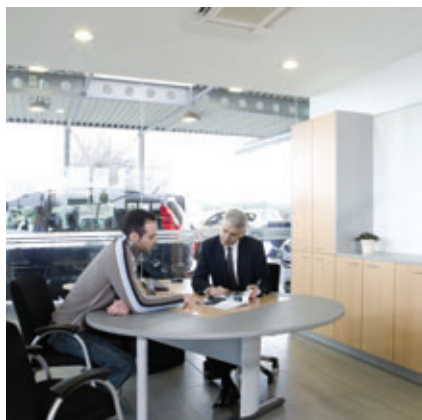

FXZQ-M9

VRV III

R-410A



BRC7E530



BRC1E51A

- Монтаж блока с компактным дизайном путем замещения модуля подвесного потолка стандартного размера 600x600 мм.
- Новый блок класса 15 специально разработан для малых или хорошо теплоизолированных помещений.
- Привлекательный внешний вид белоснежной декоративной панели.
- Тихая работа блока с уровнем шума 25 дБА.
- Режим автоматического синхронного качания горизонтальных заслонок для создания оптимальной циркуляции воздуха по всему помещению.
- Функция «Никого нет дома» позволяет экономить электроэнергию без снижения уровня комфорта (задается с проводного пульта управления).
- Возможность фиксации воздушной заслонки в одной из 5 позиций с управлением от инфракрасного пульта (угол качания от 0 до 60°).
- Поддача воздушного потока возможна одновременно в двух, трех или четырех направлениях. Так, при установке блока в углу помещения достаточно двух или трех направлений.
- Простота обслуживания кондиционера за счет непосредственного доступа к элементам конструкции после снятия декоративной панели.
- Насос дренажной системы для подъема конденсата на высоту 750 мм (входит в стандартную комплектацию).



2 направления потока



4 направления потока



3 направления потока

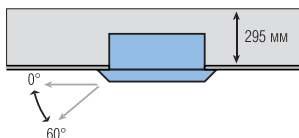
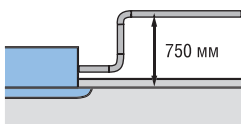

ОХЛАЖДЕНИЕ / НАГРЕВ

ВНУТРЕННИЙ БЛОК		FXZQ15M9	FXZQ20M9	FXZQ25M9	FXZQ32M9	FXZQ40M9	FXZQ50M9	
Холодопроизводительность	кВт	1.5	2.2	2.8	3.6	4.5	5.6	
Теплопроизводительность	кВт	1.7	2.5	3.2	4.0	5.0	6.3	
Потребляемая мощность	Охлаждение	Вт	*	73.0	73.0	76.0	89.0	115.0
	Нагрев	Вт	*	64.0	64.0	68.0	80.0	107.0
Расход воздуха	Макс. / мин. м³ / мин.	8.1 / 7	9 / 7	9 / 7	9.5 / 7.5	11 / 8	14 / 10	
Уровень звукового давления	Макс. / мин. дБА	29 / 25	30 / 25	30 / 25	32 / 26	36 / 28	41 / 33	
Хладагент		R410A						
Электропитание (V1)	В	1~, 50 Гц 220-240 В						
Габариты (ВxШxГ)	мм	286x575x575						
Вес	кг	18						
ДЕКОРАТИВНАЯ ПАНЕЛЬ		BYFQ60B						
Габариты (ВxШxГ)	мм	55x700x700						
Вес	кг	2.7						

Дополнительное оборудование

Пульт управления	проводной	BRC1D52/BRC1E51A
	инфракрасный (только охл.)	BRC7E531
	инфракрасный (охлаждение / нагрев)	BRC7E530

* Информация на момент публикации отсутствует.

FXCQ-M

Блоки кассетного типа двухпоточные

20, 25, 32, 40, 50, 63, 80, 125



FXCQ20,25,32M

VRV III

R-410A



BRC7C62



BRC1E51A

- Установка блока в подвесной потолок с высотой подшивного пространства от 350 мм.
- Малая ширина всех моделей – 600 мм.
- Воздухоочистительный фильтр с увеличенным сроком службы (входит в стандартную комплектацию).
- Тихая работа блока с уровнем шума 28 дБА.
- Функция «Никого нет дома» позволяет экономить электроэнергию без снижения уровня комфорта (задается с проводного пульта управления).
- Насос дренажной системы для подъема конденсата на высоту до 600 мм (входит в стандартную комплектацию).

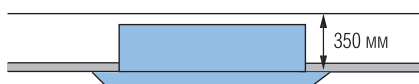

- Механизм автоматического синхронного качания горизонтальных заслонок для создания равномерного температурного фона и оптимальной циркуляции воздуха в помещении, а также для предотвращения загрязнения потолка.

ОХЛАЖДЕНИЕ / НАГРЕВ

ВНУТРЕННИЙ БЛОК		FXCQ20M	FXCQ25M	FXCQ32M	FXCQ40M	FXCQ50M	FXCQ63M	FXCQ80M	FXCQ125M	
Холодопроизводительность	кВт	2.2	2.8	3.6	4.5	5.6	7.1	9.0	14.0	
Теплопроизводительность	кВт	2.5	3.2	4.0	5.0	6.3	8.0	10.0	16.0	
Потребляемая мощность	Охлаждение	Вт	77	92	92	130	130	161	209	256
	Нагрев	Вт	44	59	59	97	97	126	176	223
Расход воздуха	Макс. / мин.	7 / 5	9 / 6.5	9 / 6.5	12 / 9	12 / 9	16.5 / 13	26 / 21	33 / 25	
Уровень звукового давления	Макс. / мин.	33 / 28	35 / 29	35 / 29	35.5 / 30.5	35.5 / 30.5	38 / 33	40 / 35	45 / 39	
Хладагент		R410A								
Электропитание (V1)	В	1~, 50 Гц, 230 В								
Габариты	(ВxШxГ)	305x775x600			305x900x600		305x1175x600	305x1665x600		
Вес	кг	26			31	32	35	47	48	
ДЕКОРАТИВНАЯ ПАНЕЛЬ		BYBC32G	BYBC32G	BYBC32G	BYBC50G	BYBC50G	BYBC63G	BYBC125G	BYBC125G	
Габариты	(ВxШxГ)	53x1030x680			53x1245x680		53x1430x680	53x1920x680		
Вес	кг	8			8.5		9.5	12		

Дополнительное оборудование

Пульт управления	проводной	BRC1D52/BRC1E51A
	инфракрасный (только охл.)	BRC7C67
	инфракрасный (охлаждение / нагрев)	BRC7C62



FXKQ63M

VRV III

R-410A



BRC4C61



BRC1E51A

- Встраивание в подвесной потолок с высотой пространства от 220 мм, а при монтаже дополнительной декоративной проставки на панель – от 195 мм за счет компактности конструкции блока.

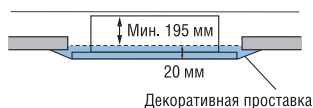

- Режим автоматического качания горизонтальной заслонки для создания равномерного температурного фона и оптимальной циркуляции воздуха в помещении.

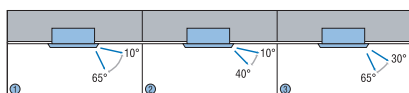

- Функция «Никого нет дома» позволяет экономить электроэнергию без снижения уровня комфорта (задается с проводного пульта управления).
- Возможность создания воздушного потока в двух направлениях – вниз или горизонтально, а также одновременно в обоих направлениях.



- Насос дренажной системы для подъема конденсата на высоту до 500 мм (входит в стандартную комплектацию).

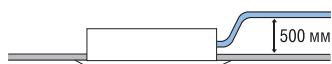

ОХЛАЖДЕНИЕ / НАГРЕВ

ВНУТРЕННИЙ БЛОК		FXKQ25M	FXKQ32M	FXKQ40M	FXKQ63M	
Холодопроизводительность	кВт	2.8	3.6	4.5	7.1	
Теплопроизводительность	кВт	3.2	4.0	5.0	8.0	
Потребляемая мощность	Охлаждение	Вт	66	66	76	105
	Нагрев	Вт	46	46	56	85
Расход воздуха	Макс. / мин.	м³ / мин	11 / 9	11 / 9	13 / 10	18 / 15
Уровень звукового давления	Макс. / мин.	дБА	38 / 33	38 / 33	40 / 34	42 / 37
Хладагент		R410A				
Электропитание (V1)	В	1-, 50 Гц 220-240 В				
Габариты	(ВxШxГ)		215x110x710		215x1310x710	
Вес	кг		31		34	
ДЕКОРАТИВНАЯ ПАНЕЛЬ		ВYK45F	ВYK45F	ВYK45F	ВYK71F	
Габариты	(ВxШxГ)		70x1240x800		70x1440x800	
Вес	кг		8.5		9.5	

Дополнительное оборудование

Пульт управления	проводной	BRC1D52/BRC1E51A
	инфракрасный (только охл.)	BRC4C63
	инфракрасный (охлаждение / нагрев)	BRC4C61

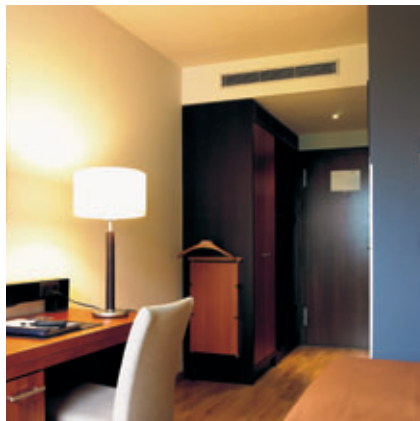

FXDQ20,25M

VRV III

R-410A



BRC4C62



BRC1E51A

- Очень компактные размеры (высота – 230 мм и ширина – 652 мм) – идеальный вариант для установки в гостиницах.
- Блок быстро и просто монтируется в пространстве за подшивным (подвесным) потолком.
- Воздухозабор возможен с нижней или с задней стороны блока.
- Воздухоочистительный фильтр с увеличенным сроком службы (входит в стандартную комплектацию).
- Низкий уровень шума (от 32 дБА).
- Функция «Никого нет дома» позволяет экономить электроэнергию без снижения уровня комфорта (задается с проводного пульта управления).
- Слив конденсата из поддона возможен слева или справа.

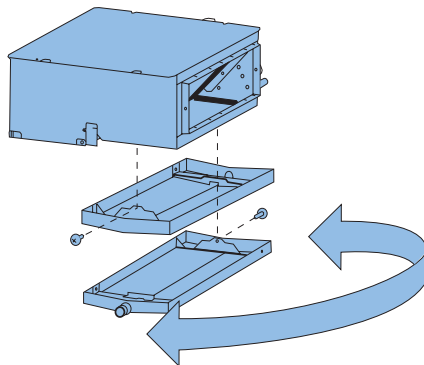

ОХЛАЖДЕНИЕ / НАГРЕВ

ВНУТРЕННИЙ БЛОК		FXDQ20M	FXDQ25M
Холодопроизводительность	кВт	2.2	2.8
Теплопроизводительность	кВт	2.5	3.2
Потребляемая мощность	Охлаждение		50
	Нагрев		50
Расход воздуха	Макс. / мин.	6.7 / 5.2	7.4 / 5.8
Уровень звукового давления	Макс. / мин.		37 / 32
Хладагент			R410A
Электропитание (V1)	В		1~, 50 Гц, 230 В
Габариты	(ВхШхГ)		230x602x652
Вес	кг		17
Дополнительное оборудование			
Пульт управления	проводной	BRC1D52/BRC1E51A	
	инфракрасный (только охл.)	BRC4C64	
	инфракрасный (охлаждение / нагрев)	BRC4C62	

FXDQ-P7

Блоки канального типа низконапорные (уменьшенной высоты)

15, 20, 25, 32, 40, 50, 63

NEW



FXDQ40-50P7

VRV III

R-410A



BRC4C62



BRC1E51A

- Сверхкомпактные размеры (высота – всего 200 мм и ширина – 620 мм) позволяют монтировать в гостиницах с пространством между потолком и перекрытием от 240 мм.

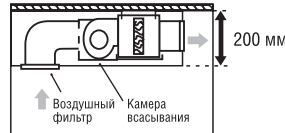
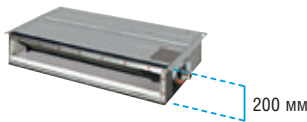

- Новый блок класса 15, специально разработанный для малых или хорошо теплоизолированных помещений, таких как спальни в гостиницах или небольшие офисы.
- Воздухозабор возможен с нижней или с задней стороны блока.
- Свободный статический напор вентилятора до 44 Па.
- Воздухоочистительный фильтр – в стандартной комплектации.
- Функция «Никого нет дома» позволяет экономить электроэнергию без снижения уровня комфорта (задается с проводного пульта управления).
- Низкий уровень шума (от 27 дБА).
- Слив конденсата из поддона возможен слева или справа.
- Насос дренажной системы для подъема конденсата на высоту 750 мм (входит в стандартную комплектацию).

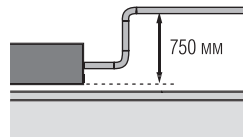

ОХЛАЖДЕНИЕ / НАГРЕВ

ВНУТРЕННИЙ БЛОК		FXDQ15P7	FXDQ20P7	FXDQ25P7	FXDQ32P7	FXDQ40P7	FXDQ50P7	FXDQ63P7	
Холодопроизводительность	кВт	1.5	2.2	2.8	3.6	4.5	5.6	7.1	
Теплопроизводительность	кВт	1.7	2.5	3.2	4.0	5.0	6.3	8.0	
Потребляемая мощность	Охлаждение	Вт	*	86.0	86.0	89.0	160.0	165.0	
	Нагрев	Вт	*	67.0	67.0	70.0	147.0	152.0	
Расход воздуха	Макс. / мин.	м³ / мин	7.5 / 6.4	8 / 6.4	8 / 6.4	8 / 6.4	10.5 / 8.5	12.5 / 10	
Внешний статический напор вентилятора	Макс. / ном.	Па	*	30 / 10	30 / 10	30 / 10	44 / 15	44 / 15	
Уровень звукового давления	Макс. / мин.	дБА	29 / 27	31 / 27	33 / 29	33 / 29	34 / 30	35 / 31	
Хладагент		R410A							
Электропитание (V1)	В	1~, 220-240 В, 50 Гц							
Габариты	(ВxШxГ)	200x700x620				200x900x620		200x1100x620	
	Вес	кг	23	23	23	23	27	28	31
Дополнительное оборудование									
Пульт управления	проводной	BRC1D52/BRC1E51A							
	инфракрасный (только охл.)	BRC4C66							
	инфракрасный (охлаждение / нагрев)	BRC4C65							

* Информация на момент публикации отсутствует.

FXSQ-P

20, 25, 32, 40, 50, 63, 80, 100, 125, 140

Блоки канального типа средненапорные

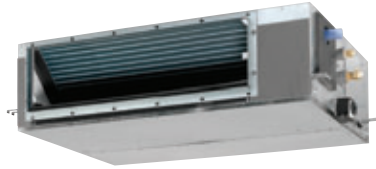

FXSQ40,50P

VRV III

R-410A



BRC4C65



BRC1E51A

- Свободно вписывается в любой интерьер.
- Потребление электроэнергии снижено на 20% за счет использования нового DC вентилятора.
- Три скорости вентилятора для создания максимального комфорта.
- Возможно воздухораспределение по гибким воздуховодам за счет достаточно высокого статического давления (до 140 Па).
- Очень простая наладка системы благодаря функции настройки работы вентилятора канального блока на номинальный расход.
- Возможность поддержания постоянного расхода путем сервисных настроек с проводного пульта управления в соответствии с сопротивлением воздуховодов.
- Тихая работа блока с уровнем шума от 32 дБА идеально подходит для квартир и офисов.
- Функция «Никого нет дома» позволяет экономить электроэнергию без снижения уровня комфорта (задается с проводного пульта управления).
- Высота пространства за подшивным (подвесным) потолком от 350 мм за счет компактности конструкции блока.
- Насос дренажной системы для отвода конденсата (входит в стандартную комплектацию).
- Воздухозабор возможен с нижней или с задней стороны блока.
- Доступ к элементам конструкции как с правой, так и с нижней стороны блока.
- Воздухоочистительный фильтр входит в стандартную комплектацию.
- Насос дренажной системы для подъема конденсата на высоту 625 мм (входит в стандартную комплектацию).

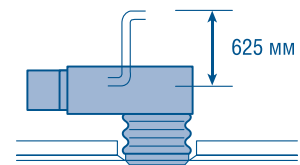
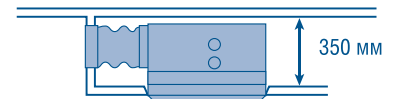

ОХЛАЖДЕНИЕ / НАГРЕВ

ВНУТРЕННИЙ БЛОК			FXSQ20P	FXSQ25P	FXSQ32P	FXSQ40P	FXSQ50P	FXSQ63P	FXSQ80P	FXSQ100P	FXSQ125P	FXSQ140P		
Холодопроизводительность	кВт		2.2	2.8	3.6	4.5	5.6	7.1	9.0	11.2	14.0	16.0		
Теплопроизводительность	кВт		2.5	3.2	4.0	5.0	6.3	8.0	10.0	12.5	16.0	18.0		
Потребляемая мощность	Охлаждение	Вт	73.0	73.0	79.0	192.0	192.0	142.0	163.0	247.0	303.0	261.0		
	Нагрев	Вт	61.0	61.0	67.0	180.0	180.0	130.0	151.0	235.0	291.0	249.0		
Расход воздуха	Макс. / мин.	м³ / мин	9 / 6.5	9 / 6.5	9.5 / 7	16 / 11	16 / 11	19.5 / 16	25 / 20	32 / 23	39 / 28	46 / 32		
Внешний статический напор вентилятора	Макс. / ном.	Па	70 / 30	70 / 30	70 / 30	100 / 30	100 / 30	100 / 30	100 / 40	120 / 40	120 / 50	140 / 50		
Уровень звукового давления	Макс. / мин.	дБА	32 / 26	32 / 26	33 / 27	37 / 29	37 / 29	37 / 30	38 / 32	38 / 32	40 / 33	42 / 34		
Хладагент	R410A													
Электропитание (V1)	В	1~ 50 Гц, 230 В												
Габариты	(ВxШxГ)	мм	300x550x700			300x700x700			300x1000x700			300x1400x700		
Вес		кг	23	23	23	26	26	35	35	46	46	47		
ДЕКОРАТИВНАЯ ПАНЕЛЬ			BYBS32D	BYBS32D	BYBS32D	BYBS45D	BYBS45D	BYBS71D	BYBS71D	BYBS125D	BYBS125D	BYBS125D		
Габариты	(ВxШxГ)	мм	55x650x500			55x800x500			55x1100x500			55x1500x500		
Вес		кг	3			3.5			4.5			6.5		

Дополнительное оборудование

Декоративная панель		BYBS-D
Монтажный комплект		EKBYBSD*
Пульт управления	проводной	BRC1D52/BRC1E51A
	инфракрасный (только охл.)	BRC4C66
	инфракрасный (охлаждение / нагрев)	BRC4C65

* Необходим в случае, если панель BYBS-D монтируется непосредственно на внутренний блок.

FXMQ-P7

Блоки канального типа высоконапорные

40, 50, 63, 80, 100, 125



FXMQ40-125P7

VRV III

R-410A



BRC4C65



BRC1E51A

- Потребление электроэнергии снижено на 20% за счет использования нового DC-вентилятора.
- Три скорости вентилятора для создания максимального комфорта.
- Допустимы увеличенная протяженность и сложная конфигурация гибких воздуховодов за счет высокого статического давления (до 200 Па) – идеальный вариант для помещений вытянутой формы и большой площади.
- Возможность автоматического поддержания расхода путем сервисных настроек с проводного пульта управления в соответствии с сопротивлением воздуховодов.
- Функция «Никого нет дома» позволяет экономить электроэнергию без снижения уровня комфорта (задается с проводного пульта управления).
- Насос дренажной системы для подъема конденсата на высоту до 700 мм входит в стандартную комплектацию.

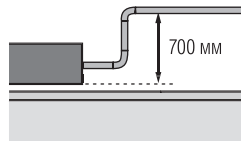

- Небольшая высота блока: всего 300 мм.
- Уменьшен вес блоков по сравнению с блоками FXMQ-M.
- Воздухозабор возможен с нижней или с задней стороны блока.
- Воздухоочистительный фильтр длительного срока службы входит в стандартную комплектацию.

ОХЛАЖДЕНИЕ / НАГРЕВ

ВНУТРЕННИЙ БЛОК		FXMQ40P7	FXMQ50P7	FXMQ63P7	FXMQ80P7	FXMQ100P7	FXMQ125P7
Холодопроизводительность	кВт	4.5	5.6	7.1	9.0	11.2	14.0
Теплопроизводительность	кВт	5.0	6.3	8.0	10.0	12.5	16.0
Потребляемая мощность	Охлаждение	Вт	194.0	215.0	230.0	298.0	461.0
	Нагрев	Вт	182.0	203.0	218.0	286.0	449.0
Расход воздуха	Макс. / мин.	м³ / мин	16 / 13 / 11	18 / 16.5 / 15	19.5 / 17.5 / 16	25 / 22.5 / 20	32 / 27 / 23
Внешний статический напор вентилятора	Макс. / ном.	Па	160 / 100 / 30	200 / 100 / 50	200 / 100 / 50	200 / 100 / 50	200 / 100 / 50
Уровень звукового давления	Макс. / мин.	дБА	39 / 37 / 35	41 / 39 / 37	42 / 40 / 38	43 / 41 / 39	44 / 42 / 40
Хладагент		R410A					
Электропитание (V1)	В	1~, 220-240В, 50Гц					
Габариты (ВxШxГ)	мм	300x700x700		300x1000x700		300x1400x700	
	кг	28		36		46	
ДЕКОРАТИВНАЯ ПАНЕЛЬ		BYBS45D	BYBS71D	BYBS71D	BYBS71D	BYBS125D	BYBS125D
Габариты (ВxШxГ)	мм	55x800x500		55x1100x500		55x1500x500	
Вес	кг	3.5		4.5		6.5	

Дополнительное оборудование

Декоративная панель	BYBS-D	
Монтажный комплект	EKBYBSD*	
Пульт управления	проводной	BRC1D52/ BRC1E51A
	инфракрасный (только охл.)	BRC4C66
	инфракрасный (охлаждение / нагрев)	BRC4C65

* Необходим в случае, если панель BYBS-D монтируется непосредственно на внутренний блок.



FXMQ200M

VRV III

R-410A



BRC4C62



BRC1E51A

- Допустимы увеличенная протяженность и сложная конфигурация гибких воздуховодов за счет высокого статического давления (более 250 Па) – идеальный вариант для использования на объектах большой площади.
- Функция «Никого нет дома» позволяет экономить электроэнергию без снижения уровня комфорта (задается с проводного пульта управления).
- Насос дренажной системы для подъема конденсата на высоту до 380 мм (поставляется по дополнительному заказу).
- Возможность укомплектовать блок различными воздушными фильтрами (поставляются по дополнительному заказу).
- Уменьшено монтажное пространство за счет того, что теперь насос можно встроить внутрь блока.

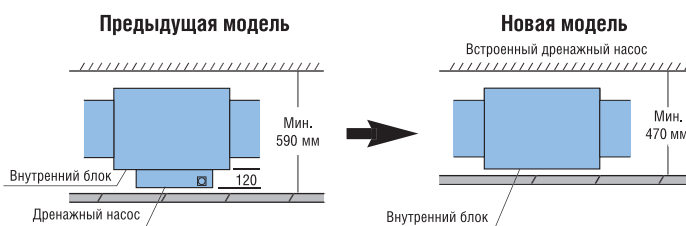

ОХЛАЖДЕНИЕ / НАГРЕВ

ВНУТРЕННИЙ БЛОК		FXMQ200M	FXMQ250M
Холодопроизводительность	кВт	22.4	28.0
Теплопроизводительность	кВт	25.0	31.5
Потребляемая мощность	Охлаждение	Вт	1294.0
	Нагрев	Вт	1294.0
Расход воздуха	Макс. / мин.	м³ / мин	72 / 62
Уровень звукового давления	Макс. / мин.	дБА	48 / 45
Хладагент		R410A	
Электропитание (V1)	V	1~, 220~240 В, 50 Гц	
Габариты	(ВхШхГ)	мм 470x1380x1100	
Вес	кг	137	
Дополнительное оборудование			
Пульт управления	проводной	BRC1D52/BRC1E51A	
	инфракрасный (только охл.)	BRC4C64	
	инфракрасный (охлаждение / нагрев)	BRC4C62	
Насос дренажный	модель	KDU30L250	KDU30L250
Камера фильтра (требуется для каждого блока)		KDJ3705L280	
Фильтр с повышенным сроком службы (моющийся)		KAFJ371L280	

FXMQ-MF*

Блоки канального типа для подачи наружного воздуха

125, 200, 250



FXMQ125MF



VRV III

R-410A



BRC1A62

- Позволяют объединить в одной системе кондиционирование и подачу свежего воздуха.
- Обработывают атмосферный воздух с температурой от -5 °С до 43 °С.
- Совместимы только с наружными блоками: RXYSQ-P, RXY(H)Q-P, REY(H)Q-P, RTSYQ-P и RWEYQ-P(R).
- Расход воздуха зависит от производительности блока и составляет от 1 080 до 2 100 м³/ч.
- Возможность укомплектовать блок различными воздушными фильтрами (поставляются по дополнительному заказу).
- Насос дренажной системы поставляется по дополнительному заказу.
- К наружному блоку могут быть подключены только блоки FXMQ-MF, при этом загрузка системы VRV®III должна быть в пределах 50-100%.
- К одному наружному блоку могут быть подключены и обычные внутренние блоки и блоки FXMQ-MF, при этом общая загрузка системы VRV®III должна быть в пределах от 50-100%, а процент загрузки от блоков FXMQ-MF составлять не более 30%.

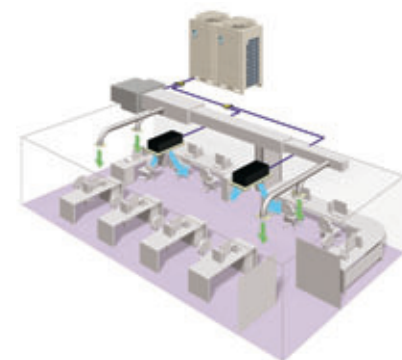

ОХЛАЖДЕНИЕ / НАГРЕВ

ВНУТРЕННИЙ БЛОК		FXMQ125MF	FXMQ200MF	FXMQ250MF
Холодопроизводительность	кВт	14.00	22.40	28.00
Теплопроизводительность	кВт	8.90	13.90	17.40
Потребляемая мощность	Охлаждение	Вт	359	638
	Нагрев	Вт	359	638
Расход воздуха	Макс. / мин.	м³ / мин	18	28
Уровень звукового давления	Макс. / мин.	дБА	42	47
Хладагент			R410A	
Электропитание (V1)	В		1-, 220-240 В, 50 Гц	
Габариты	(ВxШxГ)	мм	470x744x1100	470x1380x1100
Вес	кг	86	123	123
Дополнительное оборудование			BRC1A62	
Пульт управления	проводной		KDU30L250VE	
Дополнительное оборудование				
Высокоэффективный фильтр	65%		KAFJ372L140	KAFJ372L280
	90%		KAFJ373L140	KAFJ373L280
Камера фильтра (требуется для каждого блока)			KDJ3705L140	KDJ3705L280
Фильтр с повышенным сроком службы (мощнейший)			KAFJ371L140	KAFJ371L280

* Применение данного блока в системе VRV® требует предварительного согласования с поставщиком оборудования



VRV III

R-410A



FXAQ40,50,63P



BRC7E618



BRC1E51A

- Стильный дизайн и плоская лицевая панель белого цвета, компактная конструкция блока позволяют использовать в любом интерьере и легко обслуживать.
- Эстетичный проводной пульт управления с подсветкой дисплея. Параметры работы и команды выбираются из меню, а не с помощью кнопок.
- Оптимальное воздушораспределение за счет режима автоматического качания горизонтальных заслонок (при выключении кондиционера они автоматически закрываются).
- Функция «Никого нет дома» позволяет экономить электроэнергию без снижения уровня комфорта (задается с проводного пульта управления).
- Оптимальная циркуляция воздуха в помещении за счет большой площади выпускного диффузора.
- Лицевая панель легко снимается и моется.
- Возможность фиксации воздушных заслонок в одной из 5 позиций с управлением от инфракрасного пульта (угол качания от 10° до 70°).
- При повторном включении автоматически восстанавливается положение горизонтальных заслонок, установленное до выключения.

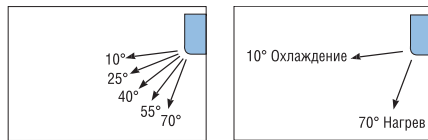

- Все работы по обслуживанию блока выполняются со стороны передней панели.
- Насос дренажной системы для подъема конденсата на высоту до 1 000 мм (поставляется по дополнительному заказу).

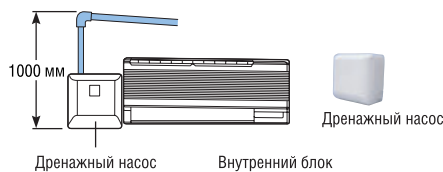

ОХЛАЖДЕНИЕ / НАГРЕВ

ВНУТРЕННИЙ БЛОК		FXAQ20P	FXAQ25P	FXAQ32P	FXAQ40P	FXAQ50P	FXAQ63P
Холодопроизводительность	кВт	2.2	2.8	3.6	4.5	5.6	7.1
Теплопроизводительность	кВт	2.5	3.2	4.0	5.0	6.3	8.0
Потребляемая мощность	Охлаждение	Вт	16	22	27	20	27
	Нагрев	Вт	24	27	32	20	32
Расход воздуха	Макс. / мин.	м³ / мин	7.5 / 4.5	8 / 5	9 / 5.5	12 / 9	15 / 14
Уровень звукового давления	Макс. / мин.	дБА	35 / 29	36 / 29	37 / 29	39 / 34	42 / 36
Хладагент		R410A					
Электропитание (V1)	В	1~; 220-240 В, 50 Гц					
Габариты	(ВxШxГ)	290x795x238				290x1050x238	
Вес	кг	11				14	

Дополнительное оборудование

Пульт управления	проводной	BRC1D52/ BRC1E51A
	инфракрасный (только охл.)	BRC7E619
	инфракрасный (охлаждение / нагрев)	BRC7E618
Насос дренажный		KDU572E



FXLQ32,40P

VRV III

R-410A



BRC4C65



BRC1E51A

- Стильный дизайн.
- Эстетичный проводной пульт управления с подсветкой дисплея. Параметры работы и команды выбираются из меню, а не с помощью кнопок.
- Идеален для установки под окном.
- Компактный блок, для его монтажа необходимо небольшое пространство.
- Функция «Никого нет дома» позволяет экономить электроэнергию без снижения уровня комфорта (задается с проводного пульта управления).
- Декоративные панели, закрывающие обратную сторону блока, позволяют свободную установку блока, в том числе и у прозрачных стен.
- Воздухоочистительный фильтр с увеличенным сроком службы (входит в стандартную комплектацию).
- Удобное расположение портов для подключения фреоновых проводов.

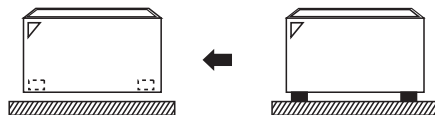

ОХЛАЖДЕНИЕ / НАГРЕВ

ВНУТРЕННИЙ БЛОК		FXLQ20P	FXLQ25P	FXLQ32P	FXLQ40P	FXLQ50P	FXLQ63P
Холодопроизводительность	кВт	2.2	2.8	3.6	4.5	5.6	7.1
Теплопроизводительность	кВт	2.5	3.2	4.0	5.0	6.3	8.0
Потребляемая мощность	Охлаждение	Вт	49	49	90	110	110
	Нагрев	Вт	49	49	90	110	110
Расход воздуха	Макс. / мин.	м³ / мин	7 / 6	7 / 6	8 / 6	11 / 8.5	14 / 11
Уровень звукового давления	Макс. / мин.	дБА	35 / 32	35 / 32	35 / 32	38 / 33	39 / 34
Хладагент		R410A					
Электропитание (V1)	В	1-, 220-240 В, 50 Гц					
Габариты	(ВxШxГ)	600x1000x232		600x1140x232		600x1420x232	
Вес	кг	27		32		38	
Дополнительное оборудование							
Пульт управления	проводной	BRC1D52/BRC1E51A					
	инфракрасный (только охл.)	BRC4C66					
	инфракрасный (охлаждение / нагрев)	BRC4C65					

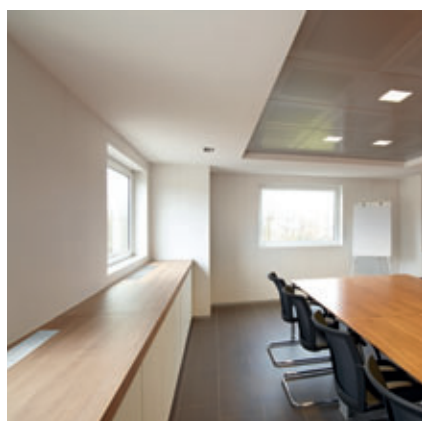

FXNQ20-25P

VRV III

R-410A



BRC4C65



BRC1E51A

- Идеален для установки под окном.
- При толщине всего 222 мм и высоте от пола 600 мм, он может быть установлен вдоль любой стены помещения.
- Для монтажа блока необходимо очень небольшое пространство.
- Функция «Никого нет дома» позволяет экономить электроэнергию без снижения уровня комфорта (задается с проводного пульта управления).
- Воздухоочистительный фильтр с увеличенным сроком службы (входит в стандартную комплектацию).
- Порт направлен вниз для удобства подключения к нему фреонпровода.

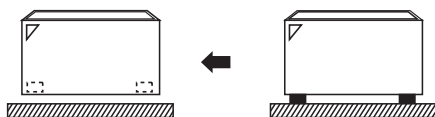

ОХЛАЖДЕНИЕ / НАГРЕВ

ВНУТРЕННИЙ БЛОК		FXNQ20P	FXNQ25P	FXNQ32P	FXNQ40P	FXNQ50P	FXNQ63P
Холодопроизводительность	кВт	2.2	2.8	3.6	4.5	5.6	7.1
Теплопроизводительность	кВт	2.5	3.2	4.0	5.0	6.3	8.0
Потребляемая мощность	Охлаждение	Вт	49	49	90	110	110
	Нагрев	Вт	49	49	90	110	110
Расход воздуха	Макс. / мин.	м³ / мин	7 / 6	7 / 6	8 / 6	11 / 8.5	14 / 11
Уровень звукового давления	Макс. / мин.	дБА	35 / 32	35 / 32	35 / 32	38 / 33	39 / 34
Хладагент		R410A					
Электропитание (V1)	В	1-, 220-240 В, 50 Гц					
Габариты	(ВxШxГ)	610x930x220		610x1070x220		610x1350x220	
Вес	кг	19		23		27	

Дополнительное оборудование

Пульт управления	проводной	BRC1D52/BRC1E51A
	инфракрасный (только охл.)	BRC4C66
	инфракрасный (охлаждение / нагрев)	BRC4C65



FXHQ32M

VRV III

R-410A



BRC7E63



BRC1E51A

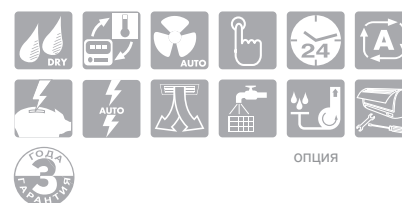

опция

- Уровень шума от 31 дБА.
- Возможность установки как в существующих, так и в строящихся зданиях за счет простоты монтажа.
- Увеличенные длина и ширина воздушного потока за счет эффекта Коанда.
- Угол, определяющий ширину воздушного потока, составляет 100°.

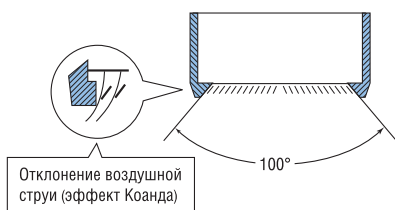

- Воздухоочистительный фильтр с увеличенным сроком службы (входит в стандартную комплектацию).
- Функция «Никого нет дома» позволяет экономить электроэнергию без снижения уровня комфорта (задается с проводного пульта управления).
- Насос дренажной системы для подъема конденсата на высоту до 600 мм (поставляется по дополнительному заказу).

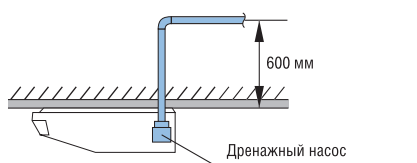

- Все виды работ по обслуживанию проводятся со стороны лицевой панели.

ОХЛАЖДЕНИЕ / НАГРЕВ

ВНУТРЕННИЙ БЛОК		FXHQ32M	FXHQ63M	FXHQ100M
Холодопроизводительность	кВт	3.6	7.1	11.2
Теплопроизводительность	кВт	4.0	8.0	12.5
Потребляемая мощность	Охлаждение	Вт	111	135
	Нагрев	Вт	111	135
Расход воздуха	Макс. / мин.	м³ / мин	12 / 10	17.5 / 14
Уровень звукового давления	Макс. / мин.	дБА	36 / 31	39 / 34
Хладагент			R410A	
Электропитание (V1)	В	1-, 220-240 В, 50 Гц		
Габариты	(ВxШxГ)	мм	195x1160x680	195x1400x680
Вес	кг	24	28	33
Дополнительное оборудование				
Пульт управления	проводной	BRC1D52/BRC1E51A		
	инфракрасный (только охл.)	BRC7E66		
	инфракрасный (охлаждение / нагрев)	BRC7E63		
Насос дренажный		KDU50M60	KDU50M125	KDU50M125



FXUQ71M

VRV III

R-410A



BEVQ-M



BRC7C528



BRC1E51A

- От двух до четырех направлений подачи воздушного потока из подпотолочного блока (возможно расположение не только по центру, но и в углу помещения).
- Автоматическое качание заслонок для равномерности распределения воздушного потока и температуры.
- Исключение сквозняка при пуске в режиме нагрева.
- Возможность поворота заслонок на 5 различных углов в диапазоне от 0° до 60°.

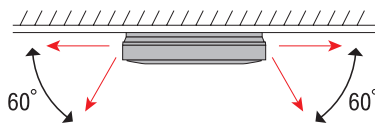

- Низкий уровень шума (от 35 дБА).
- Функция «Никого нет дома» позволяет экономить электроэнергию без снижения уровня комфорта (задается с проводного пульта управления).
- Оптимальное воздухораспределение даже при высоте потолка 3,5 м.
- Максимальное расстояние от соединительного блока BEVQ до ближайшего внутреннего блока – 5 м.
- Антибактериальная обработка воздухоочистительного фильтра, дренажной системы и теплообменника.
- Насос дренажной системы для подъема конденсата на высоту 500 мм (входит в стандартную комплектацию).
- Блок FXUQ-MA серии не может быть подключен к REYQ-P, REMQ-P, RXYSQ-P8.
- Для подключения блока к системам централизованного управления необходим интерфейсный адаптер DTA102A52.

ОХЛАЖДЕНИЕ / НАГРЕВ

ВНУТРЕННИЙ БЛОК		FXUQ71M	FXUQ100M	FXUQ125M
Холодопроизводительность	кВт	8.0	11.2	14.0
Теплопроизводительность	кВт	9.0	12.5	14.0
Потребляемая мощность	Охлаждение	180	269	269
	Нагрев	160	269	269
Расход воздуха	Макс. / мин.	19 / 14	29 / 21	32 / 23
Уровень звукового давления	Макс. / мин.	40 / 35	43 / 38	44 / 39
Хладагент		R410A		
Электропитание (V1)	В	1-, 220-240 В, 50 Гц		
Габариты	(ВxШxГ)	165x895x895	230x895x895	
Вес	кг	25	31	

BEVQ-MVE

СОЕДИНИТЕЛЬНЫЙ БЛОК		BEVQ71M	BEVQ100M	BEVQ125M
Габариты	(ВxШxГ)		100x350x225	
Вес	кг	3.0	3.0	3.5
Корпус		Оцинкованная листовая сталь		
Электропитание (V1)	В	1-, 220-240 В, 50 Гц		
Дополнительное оборудование				
Пульт управления	проводной	BRC1D52/BRC1E51A		
	инфракрасный (только охл.)	BRC7C529		
	инфракрасный (охлаждение / нагрев)	BRC7C528		
Интерфейсный адаптер		DTA102A52		

ЕКЕХV / ЕКЕQМСВ

Оборудование VRV®III для непосредственного охлаждения (нагрева) воздуха в центральных кондиционерах



Система VRV®III (RXYQ-P и REYQ-P) может использоваться для охлаждения или нагрева воздуха в центральных кондиционерах. В качестве внутреннего блока используются секции непосредственного охлаждения/нагрева (заказываются в составе центрального кондиционера) Для подключения секции непосредственного охлаждения/нагрева центрального кондиционера необходимы:

- блок управления ЕКЕQМСВ;
- комплект расширительного клапана ЕКЕХV;
- проводной пульт управления BRC1D52 или BRC1E51A.

Достоинства:

- Инверторное управление.
- Широкий диапазон производительностей наружных блоков 8–48 HP.
- Работа в режиме охлаждения/нагрев.
- Широкая линейка расширительных клапанов.

Особенности:

- Управление работой секции непосредственного охлаждения возможно или по датчику температуры воздуха на всасывании (Ts) или по датчику в помещении (Tr). Температура задается с помощью пульта управления BRC1D52 или BRC1E51A (предполагается, что установка работает на рециркуляцию).

- К наружному блоку могут быть подключены только центральные кондиционеры, при этом загрузка системы VRV®III должна быть в пределах 50~110%.
- К одному наружному блоку могут быть подключены и внутренние блоки VRV®, и центральные кондиционеры, при этом общая загрузка системы VRV®III должна быть в пределах 50~110%, а процент загрузки от центральных кондиционеров составлять не более 30%.
- При подборе секции непосредственного охлаждения центрального кондиционера должны соблюдаться не только требования по холодопроизводительности (приоритетный параметр), но и по внутреннему объему всех трубок секции.
- Испаритель должен быть рассчитан на рабочее давление до 40 бар.
- Рабочий диапазон температур воздуха, поступающего в испаритель: в режиме охлаждения 14 °CWB ~ 25 °CWB/35 °CDB; в режиме нагрева 10 °CDB ~ 27 °CDB.
- Блок управления ЕКЕQМСВ не совместим с системами управления DAIKIN: ITC контроллер, IManager, шлюзы BACnet Gateway и DMS-IF, центральными пультами.
- Характеристики приведены для следующих условий: температура кипения на всасывании = 6 °C, перегрев = 5 °K, температура воздуха = 27 °C DB / 19 °C WB, где DB - сухой термометр, WB - влажный термометр.

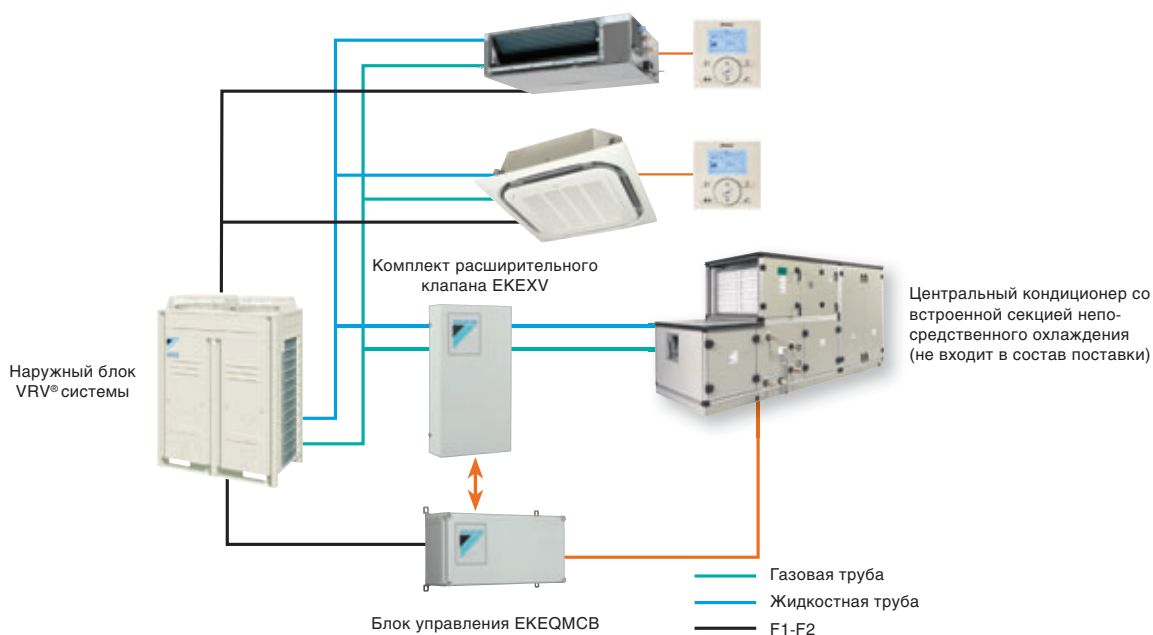

СИСТЕМА VRV®: ТОЛЬКО ЦЕНТРАЛЬНЫЕ КОНДИЦИОНЕРЫ (ЦК)

ИНДЕКС ПРОИЗВОДИТЕЛЬНОСТИ НАРУЖНОГО БЛОКА	НР	4	5	6	8	10	12	14	16	18	20	22	24	26	28	30	32	34	36	38	40	42	44	46	48	50	52	54	
Холодильная производительность	кВт	11.2	14.0	15.5	22.4	28.0	33.5	40.0	45.0	49.0	55.9	61.5	67.0	71.4	77.0	82.5	89.0	94.0	98.0	105.0	111.0	116.0	120.0	126.0	132.0	138.0	143.0	147.0	
Номинальная теплопроизводительность	кВт	12.5	16.0	18.0	25.0	31.5	37.5	45.0	50.0	56.5	62.5	69.0	75.0	81.5	88.0	94.0	102.0	107.0	113.0	119.0	126.0	132.0	138.0	145.0	151.0	158.0	163.0	170.0	
Минимальная сумма индексов системы (50%)		50	62.5	70	100	125	150	175	200	225	250	275	300	325	350	375	400	425	450	475	500	525	550	575	600	625	650	675	
Максимальная сумма индексов системы (100%)		110	137.5	156.5	220	275	330	385	440	495	550	605	660	715	770	825	880	935	990	1045	1100	1155	1210	1265	1320	1375	1430	1485	
Максимальное количество подключаемых ЦК		2	2	3	4	5	6	7	8	9	11	12	13	14	15	16	17	18	19	20	22	23	24	25	26	27	28	29	
Тип системы:																													
Mini VRV®-S	RXYSQ-P	1	1	1																									
VRV®III Тепловой насос	RXYQ-P		1		1	1	1	1	1	1	1	1	1	1	1	1	1	1	1	1	1	1	1	1	1	1	1	1	
VRV®III Тепловой насос	RXYHQ-P					1	1	1	1	1	1	1	1	1	1	1	1	1	1	1	1	1	1	1	1	1	1	1	
VRV®III Рекуперация тепла	REYQ-P				1	1	1	1	1	1	1	1	1	1	1	1	1	1	1	1	1	1	1	1	1	1	1	1	
VRV®III Рекуперация тепла	REYHQ-P							1		1	1	1	1	1	1	1	1	1	1	1	1	1	1	1	1	1	1	1	
VRV®III-C Для холодных регионов	RTSYQ-P				1	1	1	1	1	1	1	1	1	1	1	1	1	1	1	1	1	1	1	1	1	1	1	1	
VRV®III-W Тепловой насос	RWEYQ-P			1	1	1	1	1	1	1	1	1	1	1	1	1	1	1	1	1	1	1	1	1	1	1	1	1	
VRV®III-W Рекуперация тепла	RWEYQ-P			1	1	1	1	1	1	1	1	1	1	1	1	1	1	1	1	1	1	1	1	1	1	1	1	1	
VRV®III-W Геотермальная	RWEYQ-PR			1	1	1	1	1	1	1	1	1	1	1	1	1	1	1	1	1	1	1	1	1	1	1	1	1	

СИСТЕМА VRV®: ВНУТРЕННИЕ БЛОКИ + ЦЕНТРАЛЬНЫЕ КОНДИЦИОНЕРЫ (ЦК)

ИНДЕКС ПРОИЗВОДИТЕЛЬНОСТИ НАРУЖНОГО БЛОКА	НР	8	10	12	14	16	18	20	22	24	26	28	30	32	34	36	38	40	42	44	46	48	50	52	54		
Холодильная производительность	кВт	22.4	28.0	33.5	40.0	45.0	49.0	55.9	61.5	67.0	71.4	77.0	82.5	89.0	94.0	98.0	105.0	111.0	116.0	120.0	126.0	132.0	138.0	143.0	147.0		
Номинальная теплопроизводительность	кВт	25.0	31.5	37.5	45.0	50.0	56.5	62.5	69.0	75.0	81.5	88.0	94.0	102.0	107.0	113.0	119.0	126.0	132.0	138.0	145.0	151.0	158.0	163.0	170.0		
Минимальная сумма индексов системы (50%)		100	125	150	175	200	225	250	275	300	325	350	375	400	425	450	475	500	525	550	575	600	625	650	675		
Максимальная сумма индексов системы (100%)		220	275	330	385	440	495	550	605	660	715	770	825	880	935	990	1045	1100	1155	1210	1265	1320	1375	1430	1485		
Максимальная сумма индексов подключаемых ЦК (30%)		60	75	90	105	120	135	150	165	180	195	210	225	240	255	270	285	300	315	330	345	360	375	390	405		
Максимальное количество подключаемых блоков и ЦК		9	12	15	17	20	23	26	28	31	34	37	39	42	45	48	50	53	56	59	61	64	64	64	64	64	
Тип системы:																											
VRV®III Тепловой насос	RXYQ-P	1	1	1	1	1	1	1	1	1	1	1	1	1	1	1	1	1	1	1	1	1	1	1	1	1	1
VRV®III Тепловой насос	RXYHQ-P			1	1	1	1	1	1	1	1	1	1	1	1	1	1	1	1	1	1	1	1	1	1	1	1
VRV®III Рекуперация тепла	REYQ-P	1	1	1	1	1	1	1	1	1	1	1	1	1	1	1	1	1	1	1	1	1	1	1	1	1	1
VRV®III Рекуперация тепла	REYHQ-P				1	1	1	1	1	1	1	1	1	1	1	1	1	1	1	1	1	1	1	1	1	1	1
VRV®III-C Для холодных регионов	RTSYQ-P		1		1	1	1	1	1	1	1	1	1	1	1	1	1	1	1	1	1	1	1	1	1	1	1

РАСШИРИТЕЛЬНЫЙ КЛАПАН		ЕКЕХV50	ЕКЕХV63	ЕКЕХV80	ЕКЕХV100	ЕКЕХV125	ЕКЕХV140	ЕКЕХV200	ЕКЕХV250
Габариты (ВхШхГ)	мм	401x215x78							
Вес	кг	2.9							
Уровень звукового давления, максимальный	дБ(А)	45 (на расстоянии 10 см)							
Диаметр трубопровода	мм	6.35		9.52					
Диапазон рабочих температур	°C	-20 °CWB-46°CDB							
Объем испарителя	мин. ~ макс. см³	0,76-1,65	1,66-2,08	2,09-2,64	2,65-3,3	3,31-4,12	4,13-4,62	4,63-6,6	6,61-8,25
Холодопроизводительность	мин. ~ ном. ~ макс. кВт	5,5-5,6-6,2	6,3-7,1-7,8	7,9-9,0-9,9	10-11,2-12,3	12,4-14,0-15,4	15,5-16,0-17,6	17,7-22,4-24,6	24,7-28,0-30,8

БЛОК УПРАВЛЕНИЯ		ЕКЕQMСВ	
Диапазон рабочих температур	Охлаждение °C, сух. терм.	-10-40	
Габариты	ВхШхГ мм	132x400x200	
Вес	кг	3.6	
Электропитание (V3)	V	1-, 230В, 50 Гц	

Дополнительное оборудование		BRC1D52/BRC1E51	
Путь управления		KRP4A516	
Адаптер для внешнего управления (ON/OFF)		KRCS01-1	
Датчик температуры			

ПРОГРАММА ПОДБОРА ОБОРУДОВАНИЯ

VRV® Xpress Selection

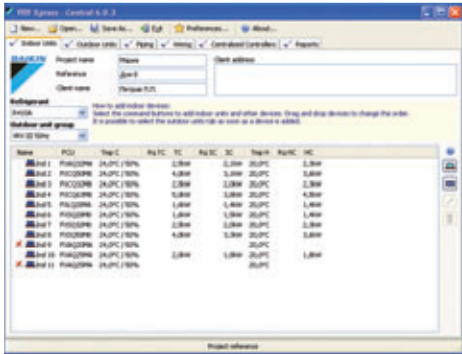

Основные сведения о программе VRV® Xpress Selection

VRV® Xpress Selection – программный продукт, позволяющий максимально быстро сделать подбор системы VRV® для объекта любой сложности. При этом работа с программой предельно проста и состоит из следующих этапов:

- выбор внутренних блоков (два режима подбора);
- подключение внутренних блоков к наружным;
- подключение оборудования для центральных кондиционеров;
- редактирование схемы фреоновых проводов и задание длин участков трубопроводов.

Несмотря на простоту, программа решает множество сложных задач, связанных с проектированием системы VRV®:

- рассчитывает холодо- и теплопроизводительность с учетом заданных температур и потерь по длине трассы;
- подбирает в автоматическом режиме опции, необходимые для работы системы (пульты, декоративные панели);
- автоматически подбирает наружный блок в соответствии с заданной степенью загрузки;
- проверяет схему фреоновых проводов на превышение допустимых длин трасс;
- рассчитывает дозаправку системы холодильным агентом;
- составляет спецификацию оборудования и комплектующих;
- выводит отчеты в формате Microsoft Word, Microsoft Excel и AutoCAD.

Программа постоянно обновляется, что позволяет осуществлять подбор с учетом самых последних новинок.

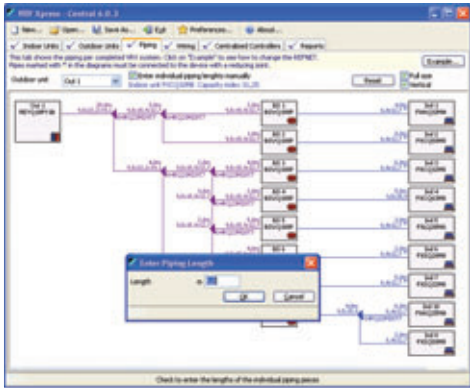

VRV® PRO

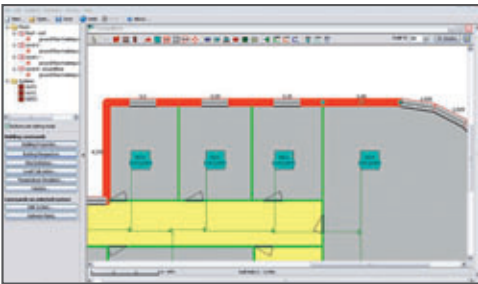

Основные сведения о программе VRV® PRO

Программа VRV® PRO позволяет автоматизировать подбор оборудования, трубопроводов, рефнетов, а также проконтролировать правильность комплектации системы. Программа обеспечивает расчет теплопоступлений в обслуживаемые помещения и моделирование параметров микроклимата в каждом помещении при установке той или иной модели кондиционера.

Программа укомплектована библиотекой данных с оборудованием Daikin, которую можно постоянно пополнять сведениями о новых моделях через сайт корпорации.

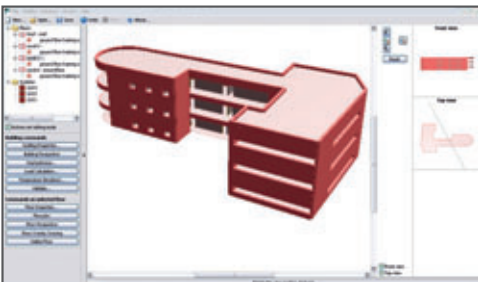

Помимо программ VRV® Xpress и VRV® PRO компания Daikin предлагает целый ряд очень полезных программ по подбору оборудования:

- VRV®-W III Xpress – подбор водяной системы VRV®;
- VAM – подбор вентиляционных установок с рекуперацией тепла HRV;
- Chiller Selection – подбор чиллеров Daikin;
- Fancoil Selection – подбор фанкойлов.

HRV

Вентиляционные установки с рекуперацией тепла

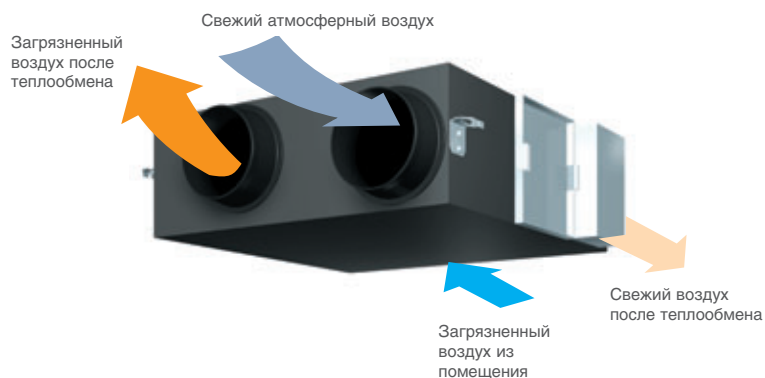

- Компактная и энергосберегающая система вентиляции HRV имеет широкий модельный ряд (9 моделей с расходом воздуха от 150 до 2000 м³/ч). Это очень удачное решение для вентиляции квартир и офисов.
- Допустимый диапазон температуры наружного воздуха от -15 °С до +50 °С. Расширена область применения с возможностью экономии электроэнергии.
- Низкий уровень шума. Новый вентилятор Multi Arc Blade Fan обеспечивает уровень шума от 27 дБА (для VAM150FA), что позволяет устанавливать вентиляционную установку даже в спальнях.
- Более эффективный и компактный теплообменник. Повышены скорость переноса скрытого тепла и водяного пара, что позволило уменьшить габариты теплообменника на 25% по сравнению с предыдущей моделью.
- Режим Fresh Up исключает попадание в помещение неприятных запахов из туалета и холодного воздуха.
- Возможна совместная работа кондиционера и вентиляции, что повышает эффективность климатической системы и позволяет управлять:
 - 1) совместным пуском или отключением;
 - 2) возможностью независимого от кондиционера управления вентиляцией;
 - 3) изменением режима вентиляции (авто/режим теплообмена/без теплообмена);
 - 4) индикацией загрязненности фильтра;
 - 5) изменением скорости воздушного потока (высокая/низкая);
 - 6) активизацией функции предварительной обработки воздуха перед пуском кондиционера.



ВЕНТИЛЯЦИОННАЯ УСТАНОВКА		VAM150F	VAM250F	VAM350F	VAM500F	VAM650F	VAM800F	VAM1000F	VAM1500F	VAM2000F
Расход воздуха	м³ / ч	150	250	350	500	650	800	1000	1500	2000
Уровень звукового давления*	дБА	26-27.5	26-27	31.5-33	31.5-33	33-34	34.5-36	35-36	38-39	38-41
Внешнее статическое давление	Па	69	64	98	98	93	137	157	137	137
Эффективность теплообмена по температуре	%	74	72	75	74	74	74	75	75	75
Эффективность теплообмена по энтальпии	Охлаждение	%	58	58	61	58	58	60	61	61
	Нагрев	%	64	64	65	62	63	65	66	66
Габариты	Высота	мм	285	285	301	301	364	364	364	726
	Ширина	мм	776	776	828	828	1004	1004	1004	1514
	Глубина	мм	525	525	816	816	868	868	1156	868
Вес	кг	24	24	33	33	48	48	61	132	158
Диаметр воздуховода	мм	100	150	150	200	200	250	250	350	350
Электропитание (V1)	В	1-; 230 В, 50 Гц								

Дополнительное оборудование

Пульт управления

Адаптер для подключения электронного нагревателя

BRC301B61

BRP4A50

* Измерение уровня звукового давления производится в режиме теплообмена.

HRV plus

Вентиляционные установки с рекуперацией тепла, охлаждением и увлажнением



BRC1D52



BRC1E51A

- Увлажнитель и охладитель, встроенные в вентиляционную установку с рекуперацией тепла.
- Увеличение свободного напора благодаря улучшенным характеристикам вентилятора.
- Функция удаления тепла: тепло, аккумулированное помещением в течение дня, удаляется ночью.
- Вентиляционные установки совместимы с существующими системами управления DAIKIN.
- Установки VKM могут быть подключены только к следующим наружным блокам VRV: RXYSQ-P, RXY(H)Q-P, REY(H)Q-P, RTSYQ-P и RWEYQ-P(R).
- Управление вентиляционных установок рассчитано на совместную работу с внутренними блоками VRV системы. Установка VKM и внутренний блок управляются с одного пульта.

Intelligent Controller

Intelligent Manager

BACnet Gateway

BMS-IF

HRVplus с НЕПОСРЕДСТВЕННЫМ ОХЛАЖДЕНИЕМ И УВЛАЖНЕНИЕМ

ВЕНТИЛЯЦИОННАЯ УСТАНОВКА		VKM50GM	VKM80GM	VKM100GM
Холодопроизводительность	кВт	4.71	7.46	9.12
Теплопроизводительность	кВт	5.58	8.79	10.69
Расход воздуха	сверхвысокая-высокая-низкая м³ / ч	500 - 500 - 440	750 - 750 - 640	950 - 950 - 820
Уровень звукового давления	сверхвысокая-высокая-низкая дБА	37 - 35 - 32	38.5 - 36 - 33	39 - 37 - 34
Внешнее статическое давление	сверхвысокая-высокая-низкая Па	160 - 120 - 100	140 - 90 - 70	110 - 70 - 60
Эффективность теплообмена по температуре	сверхвысокая-высокая-низкая %	76 - 76 - 77.5	78 - 78 - 79	74 - 74 - 76.5
Эффективность теплообмена по энтальпии при охлаждении	сверхвысокая-высокая-низкая %	64 - 64 - 67	66 - 66 - 68	62 - 62 - 66
Эффективность теплообмена по энтальпии при нагреве	сверхвысокая-высокая-низкая %	67 - 67 - 69	71 - 71 - 73	65 - 65 - 69
Тип увлажнителя		Испарительный увлажнитель		
Производительность увлажнителя	кг / час	2.70	4.00	5.40
Габариты	Высота	387	387	387
	Ширина	1764	1764	1764
	Глубина	832	1214	1214
Вес	кг	102	120	125
Электропитание (V1)	В	1~, 220-240 В, 50 Гц		

HRVplus с НЕПОСРЕДСТВЕННЫМ ОХЛАЖДЕНИЕМ И УВЛАЖНЕНИЕМ

ВЕНТИЛЯЦИОННАЯ УСТАНОВКА		VKM50G	VKM80G	VKM100G
Холодопроизводительность	кВт	4.71	7.46	9.12
Теплопроизводительность	кВт	5.58	8.79	10.69
Расход воздуха	сверхвысокая-высокая-низкая м³ / ч	500 - 500 - 440	750 - 750 - 640	950 - 950 - 820
Уровень звукового давления	сверхвысокая-высокая-низкая дБА	38 - 36 - 33.5	40 - 37.5 - 34.5	40 - 38 - 35
Внешнее статическое давление	сверхвысокая-высокая-низкая Па	180 - 150 - 110	170 - 120 - 80	150 - 100 - 70
Эффективность теплообмена по температуре	сверхвысокая-высокая-низкая %	76 - 76 - 77.5	78 - 78 - 79	74 - 74 - 76.5
Эффективность теплообмена по энтальпии при охлаждении	сверхвысокая-высокая-низкая %	64 - 64 - 67	66 - 66 - 68	62 - 62 - 66
Эффективность теплообмена по энтальпии при нагреве	сверхвысокая-высокая-низкая %	67 - 67 - 69	71 - 71 - 73	65 - 65 - 69
Габариты	Высота	387	387	387
	Ширина	1764	1764	1764
	Глубина	832	1214	1214
Вес	кг	96	109	114
Электропитание (V1)	В	1~, 220-240 В, 50 Гц		

Дополнительное оборудование

Пульт управления*

BRC1D52, BRC1E51A

Адаптер

**BRP4A50
KRP50-2**

* Стандартная схема управления: установка VKM работает совместно с одним из внутренних блоков системы VRV*. Управление установки внутренним блоком производится с одного пульта управления (BRC1D52).

СИСТЕМЫ УПРАВЛЕНИЯ DAIKIN



Для дистанционного управления системами кондиционирования Daikin используются 3 типа пультов: центральный пульт управления, двухпозиционный контроллер вкл/выкл и недельный таймер. Каждый из них может работать автономно, в комбинации с однотипным пультом или с пультами других типов.

При централизованном управлении единицей управления является группа. В нее может входить от 1 до 16 внутренних блоков, например, расположенных в одном помещении. Одновременно с централизованным управлением используются и индивидуальные пульта управления.

Централизация управления не требует прокладки линий межблочной связи внутренних и наружных блоков, а использует существующие. Их максимальная длина между наиболее удаленными блоками – 1 000 м при общей длине трассы до 2 000 м.

Центральные пульта дистанционного управления

Центральный пульт управления DCS302C51

Предназначен для контроля и управления кондиционерами при следующих ограничениях:

- групп может быть не более 64, объединяющих до 128 внутренних блоков;
- при количестве групп до 128 и внутренних блоков не более 128, можно использовать 2 одинаковых пульта, расположенных, например, в разных местах.

Особенности управления:

- вкл/выкл, режим работы, установка температуры и т. д.;
- на дисплее пульта индицируются текущее состояние и неисправности;
- возможна совместная работа с контроллером вкл/выкл, таймером и интеллектуальными системами управления.



Двухпозиционный контроллер вкл/выкл DCS301B51 (толщина всего 16 мм)

Предназначен для включения и выключения внутренних блоков, объединенных в группы, при следующих ограничениях:

- групп может быть не более 16, объединяющих до 128 внутренних блоков;
- можно объединить до 8 контроллеров.

Особенности управления:

- вкл/выкл отдельной группы (блока), вкл/выкл всей системы, индикация состояния системы – нормальная работа, сбой;
- возможна совместная работа с центральным пультом управления, таймером и интеллектуальными системами управления.



Таймер модели DST301B51 (толщина всего 16 мм)

Предназначен для программирования расписания работы внутренних блоков при следующих ограничениях:

- количество внутренних блоков – не более 128;
- до 8 недельных графиков работы оборудования;
- максимальная длительность сохранения информации после отключения электропитания – 48 часов.

Особенности управления:

- возможна совместная работа с центральным пультом управления, контроллером вкл/выкл.



СИСТЕМЫ УПРАВЛЕНИЯ DAIKIN

Сетевые решения

Дистанционный мониторинг DS-net

Это сетевое решение ориентировано на оборудование классов Sky, VRV. Оно идеально для объектов, требующих периодического контроля состояния систем кондиционирования без вмешательства службы эксплуатации: сети магазинов, банковской сети, страховых компаний, кафе или ресторанов.

Сеть формируют из удаленного компьютера, городской телефонной линии, модема, управляющих адаптеров DTA113B51 и программного обеспечения DPC001B51. К одному управляющему адаптеру можно подключить до четырех внутренних блоков, до 10 адаптеров могут быть объединены между собой по шине RS-485 и связаны с модемом. Информация от адаптеров поступает на удаленный компьютер по городской телефонной линии через модем. На экране компьютера отображается информация о состоянии каждого блока, содержащая текущий статус (вкл/выкл), режим работы, температуру в помещении и т. д.

Данное решение позволяет при наличии одного компьютера объединить в сеть до 4 000 внутренних блоков.

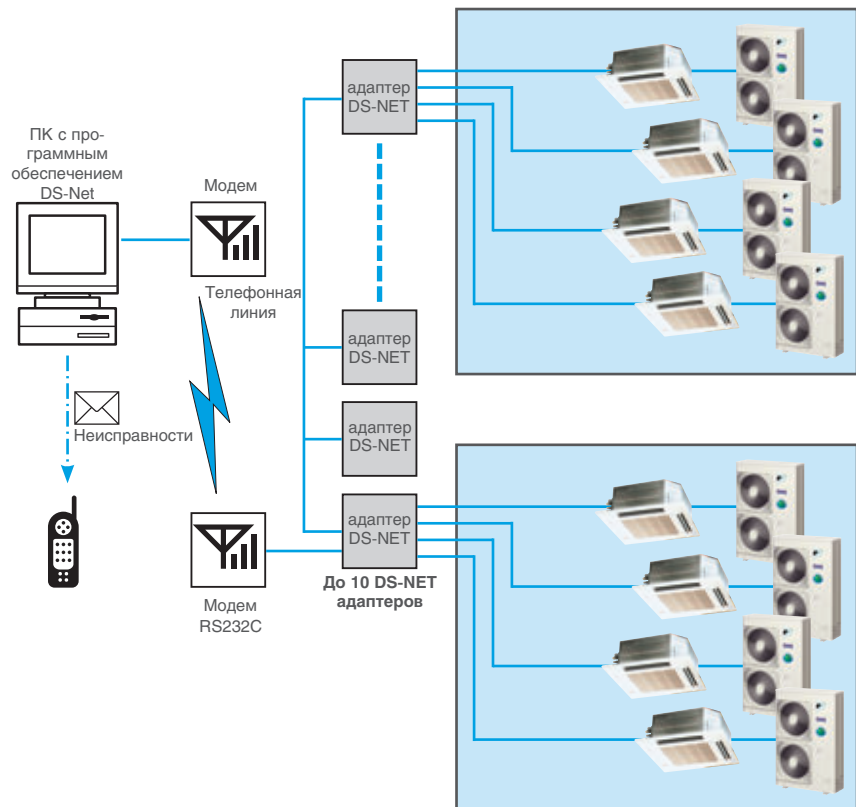

Функции мониторинга

- текущее состояние (вкл/выкл);
- режим работы;
- температура в помещении;
- установленная температура;
- загрязненность фильтра;
- неисправности и ошибки связи;
- код ошибки;
- время работы.

Функции управления

- включение / выключение;
- режим работы;
- температурные установки;
- скорость воздушного потока.

Дополнительные возможности

- мониторинг с одного компьютера до 4 000 внутренних блоков;
- использование одного модема на 10 адаптеров;
- недельный таймер;
- автоматическое информирование о неисправности оборудования или невозможности связаться с адаптером.

СИСТЕМЫ УПРАВЛЕНИЯ DAIKIN

Универсальный графический контроллер



Графический контроллер DCS601C51 с возможностью контроля и управления через Интернет

Intelligent Touch Controller, предназначенный для централизованного управления системами кондиционирования, оснащен встроенным веб-сервером (для его активации необходимо заказать опцию DCS004A51), что позволяет производить настройки через Интернет. Контроллер может быть настроен на автоматическую отправку сообщений о неисправностях по электронной почте в службу эксплуатации или сервиса.

Теперь настройки системы кондиционирования можно производить как непосредственно на панели контроллера, так и с удаленного компьютера. Контроллер позволяет объединить в единую систему климатическое оборудование любого класса (Split, Sky, VRV, HRV), но без дополнительного адаптера количество внутренних блоков не должно превышать 64. Использование такого адаптера DIII-NET PLUS позволяет увеличить максимальное количество подключаемых блоков до 128.

С помощью дополнительных адаптеров Dio и Di можно подключить к системе такое оборудование, как приточно-вытяжные установки, осветительные приборы, системы чиллер-фанкоилы, ключи доступа к помещениям и т. д.

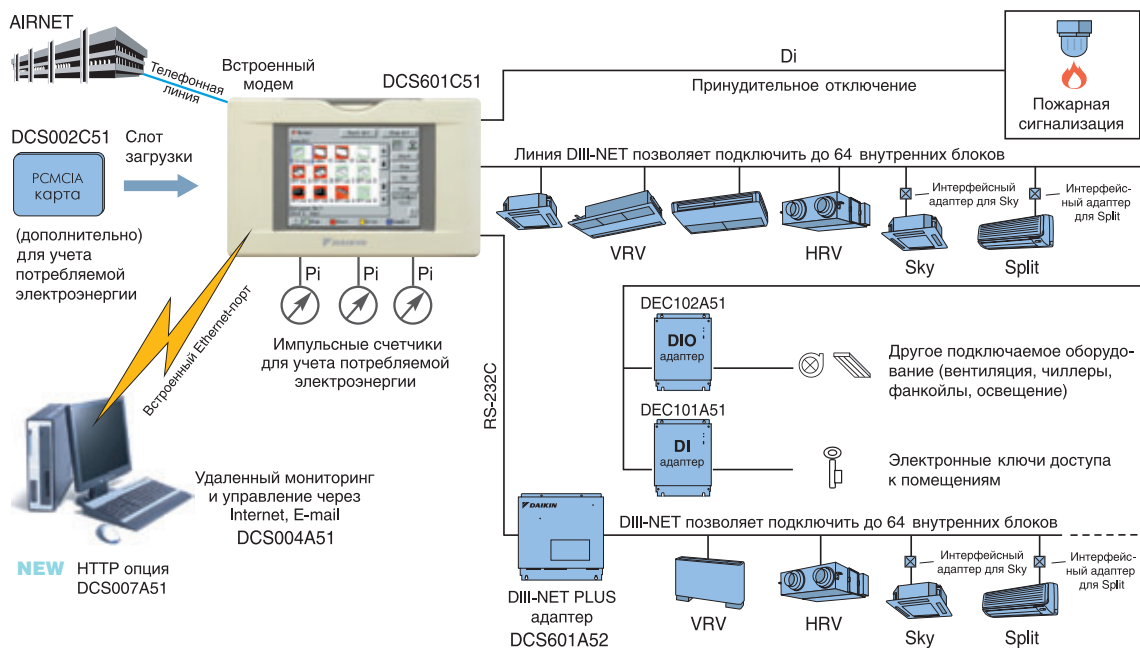

Функции мониторинга

- текущее состояние отдельного блока / группы / зоны;
- режим работы: нагрев / охлаждение / вентиляция / авто;
- температура в помещении;
- установленная температура;
- загрязненность фильтра;
- скорость воздушного потока;
- воздухораспределение;
- неисправности и ошибки связи;
- код ошибки;
- учет потребляемой электроэнергии (опция);
- блокировка ПУ (вкл/выкл, режима работы, температуры).

Функции управления

- включение / выключение отдельного блока / группы / зоны;
- режим работы: охлаждение / нагрев / вентиляция / авто;
- температурные установки;
- скорость воздушного потока;
- воздухораспределение;
- блокировка ПУ (на вкл/выкл, установку режима работы, температуры);
- годовой таймер.

Функции оптимального температурного баланса

- режим температурного диапазона;
- режим скользящей температуры;
- автоматическое переключение охлаждения / нагрев.

Дополнительные возможности

- дистанционный мониторинг и управление через Интернет (опция);
- дистанционный мониторинг нескольких объектов (нескольких iTC) и управление (опция);
- контроль неисправностей через электронную почту (E-mail) (опция);
- увеличение подключаемых блоков до 128 (DIII-net PLUS адаптер) (опция);
- мониторинг другого оборудования и управление (Dio-контроллер) (опция);
- мониторинг другого оборудования (Di-контроллер) (опция);
- доступы пользователей (3 уровня: Основной, Администратор, Сервисный);
- расширенные возможности таймеров (7 расписаний и 10 шаблонов);
- расширенные возможности журнала событий (запись событий по типам);

- увеличение функций управления HRV (режим работы, скорость вращения вентилятора);
- программы блокировок (задание логики функционирования);
- отображение температуры (температура по Цельсию – °C / температура по Фаренгейту – °F);
- отключение по сигналу пожарной сигнализации;
- встроенный Ethernet-порт (для компьютерного управления или через Интернет);
- встроенный PCMCIA-порт (для учета потребляемой электроэнергии);
- защита от проникновения и взлома (при WEB-управлении);
- возможность интеграции по HTTP-протоколу.

NEW

СИСТЕМЫ УПРАВЛЕНИЯ DAIKIN

Независимая система централизованного управления



Система централизованного управления IM III. Станция сбора и обработки информации DAM602B51/52.

Система Intelligent Manager III позволяет в полной мере осуществлять точное и эффективное управление всеми функциями оборудования Daikin: VRV, HRV; а также при использовании интерфейсных адаптеров – управление кондиционерами Sky Air, Split серии. Кроме того, система Intelligent Manager III может осуществлять мониторинг и управление другим различным оборудованием (кондиционеры других производителей, свет, водяные насосы и пр.).

В состав новой системы Intelligent Manager III входят интеллектуальные процессорные блоки iPU DAM602B51/B52, специализированное бесплатное программное обеспечение, адаптеры для подключения различного оборудования, а также дополнительные функции: учет электроэнергии, удаленный доступ и ограничение потребляемой электроэнергии. Для активации дополнительных функций необходимо заказать соответствующую опцию.

Программное обеспечение имеет простой и понятный интерфейс, который помогает быстро освоить управление системой кондиционирования. В новом программном обеспечении (версия III) добавлены следующие функции:

- Analog Interlock: Если при работе системы кондиционирования в режиме охлаждения температура в помещении выше, чем температура наружного воздуха, то приточный воздух в приточных установках с рекуперацией тепла подается в обход рекуперативного теплообменника. Таким образом осуществляется «свободное охлаждение» помещений.
- Optimized Control: Эта функция позволяет

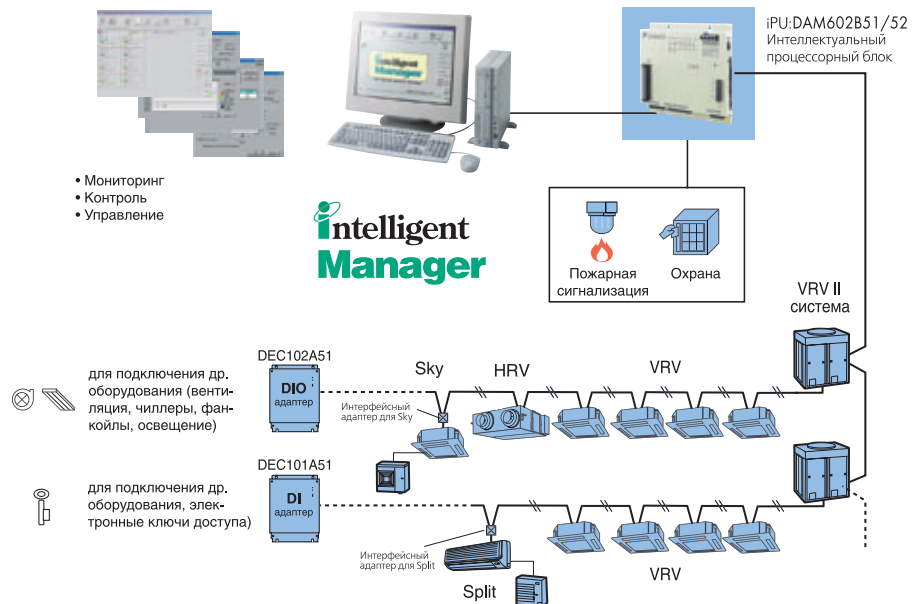

экономить электроэнергию без ущерба для комфорта. Время включения каждого из внутренних блоков определяется с учетом реальной температуры в помещении и температурной уставкой для этого блока. Использование опции «Удаленного мониторинга и управления через Internet» дает уникальную возможность управлять с одного рабочего места сразу несколькими системами Intelligent Manager на объектах, расположен-

ных удаленно друг от друга. Это значительно упрощает работу и сокращает эксплуатационные затраты: не требуется обслуживающего персонала на каждом из объектов, проще и быстрее вводить общие для всех объектов настройки. Также новая система Intelligent Manager III допускает подключение к системе управления здания (BMS) с помощью интерфейсного шлюза.

Функции мониторинга

- текущее состояние отдельного блока / группы / зоны;
- режим работы: нагрев / охлаждение / вентиляция / авто;
- температура в помещении;
- установленная температура;
- загрязненность фильтра;
- скорость воздушного потока;
- воздухораспределение;
- неисправности и ошибки связи;
- код ошибки;
- время работы внутреннего блока;
- учет потребляемой электроэнергии (опция);
- температура наружного воздуха (при наличии датчика DAM101A51);
- приоритет ПУ (на вкл/выкл, установку режима работы, температуры).

Функции энергосбережения

- экономичный режим работы;
- режим ограничения потребляемой электроэнергии (опция);
- режим ECO (опция).

Функции оптимального температурного баланса

- режим температурного диапазона;
- режим скользящей температуры.

Функции управления

- включение / выключение отдельного блока / группы / зоны;
- режим работы: охл./нагр./вент./авто;
- температурные установки;
- скорость воздушного потока;
- воздухораспределение;
- приоритет ПУ (на вкл/выкл, установку режима работы, температуры);
- годовой таймер.

Возможность гибкого использования сетевых технологий

- мультимедийное управление (внутри сети);
- дистанционный мониторинг состояния;
- дистанционный контроль и управление;
- интеграция в BMS здания;
- удаленный мониторинг и управление через Internet (опция).

Дополнительные возможности

- активная навигация и пользовательский интерфейс;
- автоматическое переключение охлаждения / нагрев;
- графические отчеты;
- возможность подключения до 1024 внутренних блоков (при 4 iPU);
- импульсно-цифровые входы (19) и выходы (2);
- совместимость с ПО ИБП (UPS);
- возможность подключения кондиционеров серий Split и Sky;
- мониторинг другого оборудования и управление им (Dio-контроллер);
- мониторинг другого оборудования (Di-контроллер).

СИСТЕМЫ УПРАВЛЕНИЯ DAIKIN

Интеграция с системой управления зданием BMS



Функции мониторинга

- текущее состояние;
- режим работы: нагрев/охлаждение/вентиляция/авто;
- температура в помещении;
- установленная температура;
- загрязненность фильтра;
- скорость воздушного потока;
- неисправности и ошибки связи;
- код ошибки;
- текущее состояние термостата;
- принудительное отключение системы;
- приоритет ПУ (на вкл/выкл, установку режима работы, температуры);
- обмен сигналами с внутренними блоками;
- управление с центральных устройств.

Функции управления

- включение / выключение;
- режим работы: охлаждение/нагрев/вентиляция/авто;
- температурные установки;
- скорость воздушного потока;
- приоритет ПУ (на вкл/выкл, установку режима работы, температуры);
- принудительное отключение термостата;
- принудительное отключение системы;
- запрет на управление с центральных устройств.

Интегрированная система DMS-IF

Этот интерфейсный шлюз предназначен для интеграции систем кондиционирования Daikin с системами «Интеллектуальных зданий» (Intelligent Building Systems), а также для построения автоматизированных систем управления инженерными коммуникациями (освещение,

отопление, вентиляция, кондиционирование, системы доступа, охраны жилых и промышленных зданий). LON GATEWAY использует протокол LonTalk для распределенных сетей произвольной топологии по технологии LonWorks.

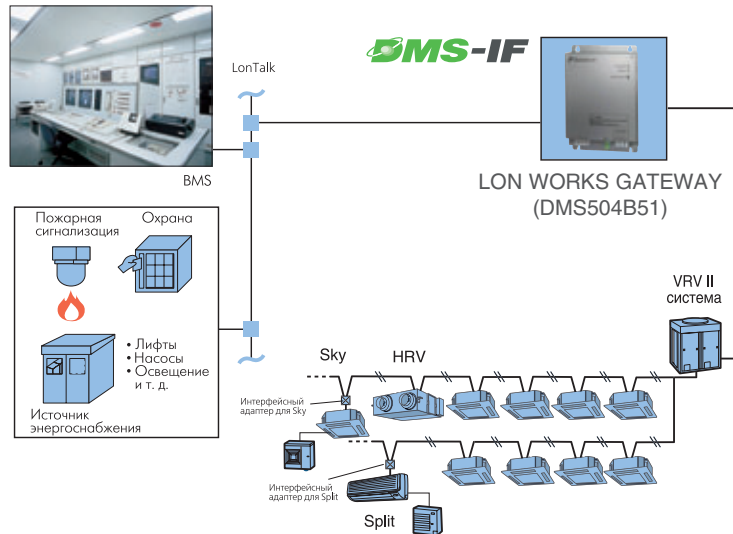

BACnet Gateway

Функции мониторинга

- текущее состояние;
- режим работы: нагрев/охлаждение/вентиляция/авто;
- температура в помещении;
- установленная температура;
- загрязненность фильтра;
- скорость воздушного потока;
- неисправности и ошибки связи;
- статус связи с блоком;
- состояние компрессора;
- состояние вентилятора внутреннего блока;
- принудительное отключение системы;
- приоритет ПУ (на вкл/выкл, установку режима работы, температуры);
- обмен сигналами с внутренними блоками;
- управление с центральных устройств;
- учет потребляемой электроэнергии (опция DAM4121351).

Функции управления

- включение / выключение;
- режим работы: охлаждение/нагрев/вентиляция/авто;
- температурные установки;
- скорость воздушного потока;
- воздухораспределение;
- приоритет ПУ (на вкл/выкл, установку режима работы, температуры);
- принудительное отключение термостата;
- принудительное отключение системы;
- запрет на управление с центральных устройств.

Интегрированная система BACnet

Этот интерфейсный шлюз предназначен для связи систем кондиционирования Daikin с традиционными системами управления зданиями (Building Management Systems – BMS), что позволяет создавать интегрированные системы управления всем инженерным оборудованием здания, включая систему безопасности, систему пожарной сигнализации, лифты, свет и т. д.

BACnet Gateway использует для работы протокол BACnet (Building Automation and Control Network), являющийся стандартным унифицированным протоколом для управляющих сетей зданий. Этот протокол позволяет объединить в одну систему управления оборудование различных производителей.

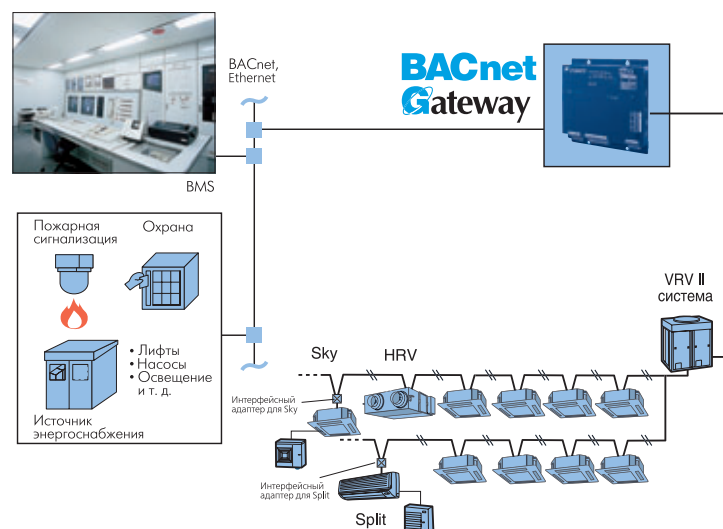

НОМЕНКЛАТУРА КЛИМАТИЧЕСКОЙ ТЕХНИКИ DAIKIN

Внутренние блоки

Split, Multi Split, Super Multi Plus

Бытовые кондиционеры



FTXR-E
настенный

FTXG-J
настенный

FTXS-J
настенный

FTX-G, FTX-J
FTYN-G, FTXN-K
настенный

FTXS-G
настенный

FT-R
настенный

Sky

Кондиционеры для коммерческого применения



FAQ-B
настенный

FFQ-B
кассетный (600x600)

FCQ-C8, FCQH-D8
кассетный

FCQG-E
кассетный

FBQ-C, FDEQ-B
канальный

FUQ-B
подпотолочный
четырёхпоточный

VRV III, HRV

Центральная интеллектуальная система кондиционирования

Данные модели подробно представлены в настоящем каталоге



FXAQ-P
настенный

FXFQ-P9
кассетный с
круговым потоком

FXZQ-M9
кассетный
(600x600)

FXCQ-M
кассетный
двухпоточный

FXKQ-M
кассетный
однопоточный

FXHQ-M
подпотолочный

FXUQ-M
подпотолочный четырёх-
поточный

FXLQ-P
напольный

FXNQ-P
напольный
(встраиваемый)

FXDQ-P/N
канальный низконапорный
(уменьшенной высоты)

Package A/C

Шкафные кондиционеры



FDQ-B
канальный

UATYQ-C
крышный кондиционер

UATYP-A
крышный кондиционер

Fan coils

Фанкойлы

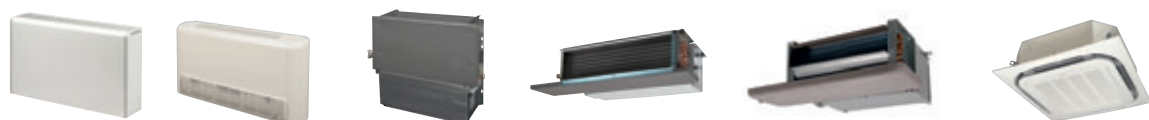

FWV
напольный

FWL
напольно-
подпотолочный

FWM
встраиваемый

FWB
канальный
средненапорный

FWB-J
канальный

FWC кассетный
FWF кассетный (600x600)

Chillers

Чиллеры



ALThERMA

EWAQ*AC
EWYQ*AC
мини-чиллер

EUWA*-KBZW
EUWY*-KBZW

EUWAC*FBZW

EHMC
гидро модуль

EWL*KBW
EWWP*KBW

Network Solution

Сетевые системы управления



Применимы к классам Split, Multi, Sky, VRV II, VRV III.

Наружные блоки



FVXG-K
универсальный



FLXS-B
универсальный



FVXS-F
напольный

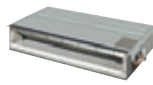

FDK(X)S-C/E
канальный



RXR

Ururu
Multi



MXU-G



RK(X)S-J
RX-GV, RYN-G



RX-J



RK(X)S-F



R



FHQ-B
подпотолочный



FHQG-C
подпотолочный

Коммерческая мультисистема



FMDQ-B канальный



FMCQ-A8 кассетный



CMSQ-A



MKS, MXS



RZQG-L



RXYSQ-P



**RQ-B, RZQ-B,
RZQ-D, RZQS-C**



**REQ-B,
RQ-B**



**RZQ-C
ERQ-A**



FXDQ-M
канальный
низконапорный



FXSQ-P
канальный
средненапорный



FXMQ-P7
канальный
высоконапорный



FXMQ-M, FXMQ-MF
канальный для
подачи наружного воздуха



VAM, VKM-G(M)



HXHD125A
блок ГВС

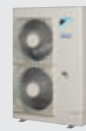

RXYSQ-P8



**RQYQ-P
RQEQ-P**



**RXYHQ-P9
REYHQ-P**



RXYQ-P9



RWEYQ-P
с водяным
охлаждением



RTSYQ-P



REYQ-P
до 54 HP



UCJ
с водяным охлаждением



US
кондиционер
морского исполнения

Центральные кондиционеры



AHU



EWWD-FZ



EWWD-G*



ERQ-A
комплект для центральных
кондиционеров



FWT-B
настенный



FWD
высоконапорный напольно-
подпотолочный



EWWD-BJYNN



EWWD-I*



EWLD*MBYN



EWLD-G-SS

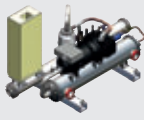

EWLD-I-SS



**EWYD-BZSS(SL)
EWAD-BZ**



**EWAD-E*
ERAD-E**



**EWAD-C*
EWAD-CZ***



EWAD-D*



**EWAQ*DAYNN
EWYQ*DAYNN**



EWWQ-B*



DWSC/DWDC



BACnet & MODbus
Gateway

ДОПЛНИТЕЛЬНОЕ ОБОРУДОВАНИЕ

Модель, программный продукт	Название
Intelligent Manager III	
DAM602B51	Станция сбора и обработки информации (до 256 внутренних блоков)
DAM602B52	Станция сбора и обработки информации (до 128 внутренних блоков)
Дополнительные функции Intelligent Manager III	
DAM002A51	Учет потребления электроэнергии
DAM003A51	Режим ограничения потребляемой электроэнергии, ECO-режим
DAM004A51	Удаленный мониторинг и управление через Internet
Универсальный графический контроллер ITC	
DCS601C51	Универсальный графический контроллер ITC
DCS601A52	Адаптер расширения для ITC (до 128 блоков)
Дополнительные функции Универсального графического контроллера ITC	
DCS002C51	Учет потребления электроэнергии
DCS004A51	Удаленный мониторинг и управление через Internet
DCS007A51	Опция HTTP
Интерфейсные шлюзы для интеграции с BMS	
Bacnet Gateway	
DMS502B51	Шлюз для интеграции с BMS (до 128 внутренних блоков)
DAM411B51	Адаптер расширения для DMS502B51 (до 256 внутренних блоков)
LON Gateway	
DMS504B51	Интерфейсные шлюзы для интеграции с BMS
Система дистанционного мониторинга и управления кондиционированием	
DS-net	
DTA113B51	Управляющий адаптер
DPC001B51	Базовое программное обеспечение
Пульты управления	
DCS301B51	Двухпозиционный контроллер «вкл/выкл»
DCS302C51	Центральный пульт
DST301B51	Таймер
Дополнительное оборудование	
DEC101A51	DI адаптер для мониторинга другого оборудования
DEC102A51	DIO адаптер для мониторинга и управления другого оборудования
DAM101A51	Внешний датчик температуры наружного воздуха
DTA102A52	Адаптер для подключений кондиционеров класса Sky
DTA112B51	Адаптер для подключений кондиционеров класса Sky (R410A)
DTA103A51	Адаптер для подключений AHU и др.
KRP928A2S	Адаптер для подключений кондиционеров класса Split

Справочная информация

Издание содержит только основные технические характеристики, данные для проектирования смотрите в техническом каталоге.

Оборудование со знаком  необходимо заказать и уточнить срок поставки.

Все остальное оборудование доступно со складов компании-дистрибьютора.



Продукция соответствует европейским требованиям безопасности



3 года заводской гарантии на продукцию DAIKIN



Процесс производства соответствует международному стандарту ISO9001



Продукция сертифицирована



Процесс производства соответствует международному стандарту ISO14001



Ассоциация предприятий индустрии климата



DAIKIN – член европейского союза EUROVENT



Сертификат Минсвязи Российской Федерации



Сертификат Минздрава Российской Федерации



Данная брошюра дает общее представление о продукции DAIKIN и не является подробным инженерным руководством. За более подробной информацией можно обратиться:

Дилер:

 группа компаний **AirFull**
(495) 789-86 - 03
Скорая помощь Вашему климату

Даичи-Астрахань
Астрахань

Даичи-Волга
Тольятти

Даичи-Сибирь
Новосибирск

Даичи-Хабаровск
Хабаровск

Даичи-Байкал
Иркутск

Даичи-Красноярск
Красноярск

Даичи-Сочи
Сочи

Даичи-Черноземье
Воронеж

Даичи-Балтика
Калининград

Даичи-НН
Нижний Новгород

Даичи-Урал
Екатеринбург

Даичи-Юг
Краснодар

Даичи-Владивосток
Владивосток

Даичи-Омск
Омск

Даичи-Уфа
Уфа

Даичи-Ростов
Ростов-на-Дону

Даичи-Днепр
Днепропетровск

Даичи-Запорожье
Запорожье

Даичи-Крым
Симферополь

Даичи-Украина
Киев

Даичи-Донбасс
Донецк

Даичи-Львов
Львов

Даичи-Одесса
Одесса

Даичи-Харьков
Харьков

DAIKIN, DAIKIN дистрибьютор

123022, Москва, Звенигородское ш., 9

E-mail: info@daichi.ru

Internet: www.daichi.ru